

Sanding Solutions



Prislista 2016





Om Mirka

Mirka Scandinavia AB är ett helägt dotterbolag till Oy KWH Mirka Ab, som är en av de största tillverkarna av flexibla slipmaterial.

Vi förser de flesta sektorer på den skandinaviska marknaden med högkvalitativa slipverktyg och konceptlösningar. Vi bearbetar alla marknadssegment med en högt specialiserad säljkår och har huvudkontor med kundservice och administration i

Karlstad. För slipning inom bilskadereparationer, trä- och möbelindustrin samt måleri erbjuder vi spetsprodukter som är mycket uppskattade av professionella användare. Mirka förser marknaden med dammfria sliplösningar och är inom detta område en föregångare. På vårt område är vi också en ledande leverantör av slipmaterial till järn-, färg- och bygghandeln.

I vår verksamhet följer vi kvalitetsstandar-

den ISO 9001, miljöstandarden ISO 14001 samt standarden för arbetshälsa och säkerhet OHSAS 18001.

Läs mer: www.mirka.se

STÄNDIG FÖRBÄTTRING MOT HÅLLBARHET.

Förändrade förutsättningar inspirerar oss att bli bättre och utveckla vår verksamhet. Vi ser att våra kunder är lika intresserade av hållbar utveckling som vi är. Därför fokuserar vi på att utveckla hållbara produkter och system och samtidigt förbättra våra miljömässiga prestationer.

Vårt fokus är att förse kunderna med de bästa verktygen och systemen för ytbehandling. Vi vill vara den mest hållbara leverantören av ytbehandlingssystem, och därför synar vi vår verksamhet i sömmarna för att förstå vad hållbar utveckling verkligen innebär. Vi har redan uppnått en hel del och vi har många fler satsningar som väntar i framtiden. För Mirkas medarbetare har det alltid varit en självklarhet att inte

slösa med ekonomiska eller materiella resurser – vare sig de tillhör oss eller våra kunder.

Lika självklart tycker vi det är att inte slösa på jordens resurser. Hållbar utveckling är en naturlig förlängning av den här inställningen. Det innebär att vi tar hänsyn till ekonomiska, miljömässiga och mänskliga faktorer när vi fattar affärsmässiga beslut – i dag och i framtiden.

Vi samarbetar i allt större utsträckning med leverantörer, närliggande företag och kunder för att skapa såväl miljömässig som social hållbarhet genom hela vår leveranskedja. Det leder i sin tur till ökad ekonomisk hållbarhet och tillväxt.



Kontakt

Mirka Scandinavia AB
Frögatan 9
S-653 43 Karlstad
www.mirka.se

Tlf. + 46 54 690950
Fax + 46 54 854834
sales.se@mirka.com
<https://shop.mirka.com>



Följ oss på sociala medier!

Our mission
"To give people the opportunity
to perform better"

Nyheter 2016



Nedan framgår några av de nya produkter som kommer ut under året.

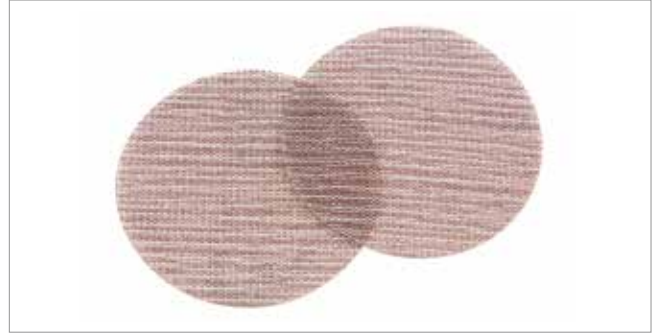

Fler nyheter och förändringar är märkta med:

Dust-free perfection

Den dammfria arbetsplatsen.



Innehåll

Ark

13



Remsor

16



Rullar

22



Slipband

28



Hörnslipark

32



Rondeller

33



Aquastar · Goldflex Soft

48



OSP

50



Sliprosor

51

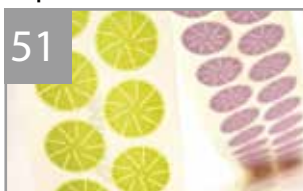

Mirlon Total · Mirlon

52



Abralon

54



Polering

57



Decosander

64



Miro 955 · 955S

68



DEROS Elslipmaskin

70



CEROS Elslipmaskin

72



PROS Slipmaskin

74



AOS · ROS · OS · Slipmaskiner

76



Tvåhandsmaskiner

83



Polermaskiner

85



Dammsugare

87



Underlagsplattor

90



Slipstöd

93



Adapter till slangar

95



Handslipstöd

96



Pad Saver · Interface

97

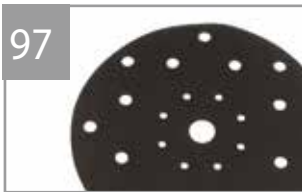

Slipsvampar

99



Tillbehör

100



Vi förbehåller oss rätten till ändringar av priser och specifikationer utan föregående avisering.
Alla priser i denna prislista gäller exklusive moms och fraktkostnader.

Innehåll

Fakta	6
Ark	13
Remsor	16
Rullar	22
Slipband	28
Hörnslipark	32
Självhäftande rondeller	33
Griprondeller	34
Aquastar	48
Goldflex Soft	49
OSP	50
Sliprosor	51
Mirlon Total • Mirlon	52
Abralon	54
Polering	57
Deco Sander	64
Maskiner	65
Maskinpaket	66
Miro 955-955S	68
DEROS Elslipmaskin	70
CEROS Elslipmaskin	72
PROS Slipmaskin	74
AOS ROS OS Slipmaskiner	76
Tvåhandsmaskiner	83
Polermaskiner	85
Dammsugare	87
Underlagsplattor	90
Slipstöd med utsug	93
Adapters till slangar	95
Handslipstöd	96
Pad Saver • Interface	97
Slipsvampar	99
Tillbehör	100
Kapskivor • Navrondeller	101
Lamellrondeller • Fiberrondeller	106
Grovrengöringsrondeller	108
Kvickrondeller	109
Sliphylsor • Slipduksdukshylsor	110
Roterande hårdmetallfilor	112
Golvslipmaterial	114
Butikspackat slipmaterial	121
Abranet	122
Tillbehör Abranet	127
Handy	130
Remsor	131
Fakta • Flexibla slipmaterial	131
Minirullar	134
Slipband	136
Hörnslipark	139
Rondeller	141
Polering	144
Rengöring • Slipstift	147
Diamantkapskivor	148
Slipsvampar/Goldflex Soft	151
Tillbehör	152
Butiksexponering	153
Kontaktuppgifter	155
Leveransvillkor	156
Index	157

Kapskivor • Navrondeller



Lamellrondeller • Fiberrondeller



Grovrengörare



Kvickrondeller



Slipdukshylsor



Golvslipmaterial



Hårdmetallverktyg



Butikspackat slipmaterial



Diamantskivor



Butiksexponering



Kontaktuppgifter

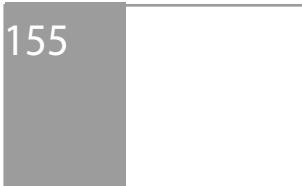

Leveransvillkor

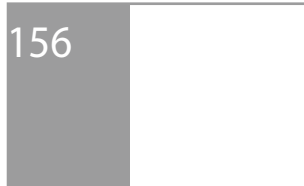

Index

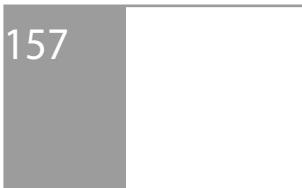

Vi förbehåller oss rätten till ändringar av priser och specifikationer utan föregående avisering.
Alla priser i denna prislista gäller exklusive moms och fraktkostnader.

Kontaktuppgifter	155
Leveransvillkor	156
Index	157

Abralon



Produktspecifikation	
Slipkorn	kiselkarbid
Bindning	specialharts
Ryggmaterial	specialnät med skum
Ströning	special
Färg	grå
Kornområde	P180, P360, P500, P600, P1000, P2000, P3000, P4000
Övrigt	används med fördel fuktig
Användningsområde	rengöring, nedmattning, ytkonditionering, förpolering

Abranet Ace



Produktspecifikation	
Slipkorn	keramiska
Bindning	helflast R/R
Ryggmaterial	specialnät
Ströning	tät
Färg	grå
Kornområde	P80-P240, P320-P1000
Övrigt	dammfri slipning vid krävande slipooperationer
Användningsområde	trä-, flyg-, bil- och kompositindustrin

Abranet



Produktspecifikation	
Slipkorn	aluminiumoxid
Bindning	helflast R/R
Ryggmaterial	specialnät
Ströning	special
Färg	brun
Kornområde	P80 - P180, P240 - P400
Övrigt	dammfri slipning, hand- & maskinslipning
Användningsområde	trä, primer, lack, spackel

Abranet HD



Produktspecifikation	
Slipkorn	aluminiumoxid
Bindning	specialharts
Ryggmaterial	specialnät
Ströning	halvöppen
Färg	brun/vit
Kornområde	P40, P60, P80, P120
Övrigt	hand- & maskinslipning
Användningsområde	trä, metall, komposit

Abranet Max



Produktspecifikation	
Slipkorn	aluminiumoxid
Bindning	helflast R/R
Ryggmaterial	specialnät (PA)
Ströning	tät
Färg	brun
Kornområde	P80 - P240
Övrigt	maskinslipning
Användningsområde	trä, primer, lack

Abranet Soft



Produktspecifikation	
Slipkorn	aluminiumoxid
Bindning	specialharts
Ryggmaterial	specialnät med skum
Ströning	tät
Färg	rödbrun
Kornområde	P500, P800-P1000
Övrigt	hand- & maskinslipning
Användningsområde	komposit, lack, primer

Aquastar



Produktspecifikation	
Slipkorn	aluminiumoxid
Bindning	UV/EB härdad harts
Ryggmaterial	polypropylen med integrerad antiglidfunktion
Ströning	tät
Färg	P400-P800, röd P1000-P2000, vit
Kornområde	P400-P2000
Övrigt	handslipning, våt, perforerade ark i rulle
Användningsområde	våt- och torrslipning på komposit, lack, primer

Aquastar Soft



Produktspecifikation	
Slipkorn	aluminiumoxid
Bindning	UV/EB härdad harts
Ryggmaterial	polypropylen med integrerad antiglidfunktion på skum
Ströning	tät
Färg	P400-P800, röd P1000-P2000, vit
Kornområde	P400-P2000
Övrigt	handslipning, våtslipning
Användningsområde	våt- och torrslipning på komposit, lack, primer

Alox



Produktspecifikation	
Slipkorn	aluminiumoxid
Bindning	helfplast R/R
Ryggmaterial	flexibel J-duk
Ströning	tät
Färg	röd
Kornområde	P60-P120, P180, P240, P320, P400
Övrigt	ekonomirulle
Användningsområde	slipduk för handslipning

Autonet



Produktspecifikation	
Slipkorn	P80-P400 härdad aluminiumoxid, P500-P800 aluminiumoxid
Bindning	helfplast R/R
Ryggmaterial	polyamidnät
Ströning	tät
Färg	grå
Kornområde	P80 - P180, P240 - P400
Övrigt	hand- & maskinslipning
Användningsområde	komposit, lack, primer

Avomax Plus



Produktspecifikation	
Slipkorn	aluminiumoxid
Bindning	helfplast R/R
Ryggmaterial	T/F-papper
Ströning	öppen
Färg	rödbrun
Kornområde	P40, P60 - P240, P320
Övrigt	antistatiskt papper
Användningsområde	trä, speciellt för mjuka & feta träslag, tex furu

Coarse Cut



Produktspecifikation	
Slipkorn	aluminiumoxid
Bindning	helfplast R/R
Ryggmaterial	förstärkt specialpapper
Ströning	halvöppen
Färg	rödbrun
Kornområde	P36 - P40, P60 - P150
Övrigt	för grova slipoperationer
Användningsområde	grovslipning på trä, färg, lack, metall, komposit

Combi



Produktspecifikation	
Slipkorn	kiselkarbid
Bindning	helfplast R/R
Ryggmaterial	kombipapper
Ströning	öppen
Färg	rödbrun
Kornområde	P16 - P36
Övrigt	slitstark och har utmärkt kanthållfasthet
Användningsområde	golvslipning, trä, lack

Deflex



Produktspecifikation	
Slipkorn	aluminiumoxid
Bindning	helfplast R/R
Ryggmaterial	D-papper
Ströning	halvöppen
Färg	rödbrun
Kornområde	P40, P60 - P180, P240, P320
Övrigt	slitstark och flexibel
Användningsområde	trä, metall, komposit, maskin- & handslipning

Ecowet



Produktspecifikation	
Slipkorn	kiselkarbid
Bindning	helplast R/R
Ryggmaterial	B-papper
Ströning	tät
Färg	svart
Kornområde	P60 - P2500
Övrigt	högflexibelt latex-papper
Användningsområde	våtslipning på metall, komposit, lack och glasfiber

Fiber Cer



Produktspecifikation	
Slipkorn	keramisk
Bindning	helplast R/R
Ryggmaterial	fiber
Ströning	tät
Färg	rödbrun
Kornområde	P36 - P80
Övrigt	slitstark
Användningsområde	för hög avverkning på hårda metallegeringar

Fiber A



Produktspecifikation	
Slipkorn	aluminiumoxid
Bindning	helplast R/R
Ryggmaterial	fiber
Ströning	tät
Färg	rödbrun
Kornområde	P24 - P120
Övrigt	hållbara och flexibla och kan med fördel användas vid grovslipning
Användningsområde	svetsfog, gradning

Fiber Zir



Produktspecifikation	
Slipkorn	zirkoniumoxid
Bindning	helplast R/R
Ryggmaterial	fiber
Ströning	tät
Färg	blå
Kornområde	P24 - P36, P60 - P80
Övrigt	snabbslipande och slitstark
Användningsområde	svetsfog, gradning, rostfritt material

Gold



Produktspecifikation	
Slipkorn	aluminiumoxid
Bindning	helplast R/R
Ryggmaterial	E/D/C-papper
Ströning	halvöppen
Färg	guld
Kornområde	P40-P800
Övrigt	hand- & maskinslipning
Användningsområde	trä, komposit, lack och aluminium

Gold Max



Produktspecifikation	
Slipkorn	härdad aluminiumoxid
Bindning	helplast R/R
Ryggmaterial	antistatiskt E-papper
Ströning	halvöppen
Färg	guld
Kornområde	P320 - P800
Övrigt	maskinslipning
Användningsområde	lack, mellanslipning på lack

Gold Proflex



Produktspecifikation	
Slipkorn	aluminiumoxid
Bindning	helplast R/R
Ryggmaterial	P80 - P180 C-papper, P220 - P800 B-papper
Ströning	halvöppen
Färg	guld
Kornområde	P80-P500
Övrigt	handslipning, stearatbelagt
Användningsområde	trä, lack- och spackel

Gold Soft



Produktspecifikation	
Slipkorn	härdat aluminiumoxid
Bindning	helplast R/R
Ryggmaterial	latexbelagt C-papper med PE-skum
Ströning	halvöppen
Färg	guld
Kornområde	P320, P500, P800
Övrigt	maskinslipning
Användningsområde	komposit och lack

Goldflex Soft



Produktspecifikation	
Slipkorn	aluminiumoxid
Bindning	halvplast R/R
Ryggmaterial	A-papper
Ströning	tät
Färg	guld
Kornområde	P150 - P320, P400 - P1000
Övrigt	latexpapper + PE-skum, perforerade ark i rulle
Användningsområde	trä, komposit, lack

Hiflex



Produktspecifikation	
Slipkorn	aluminiumoxid
Bindning	helplast R/R
Ryggmaterial	C-latexpapper
Ströning	halvöppen
Färg	rödbrun
Kornområde	P40, P60 - P220
Övrigt	högflexibelt
Användningsområde	handslipning på trä, lack, metall, plast

Hiolit JF



Produktspecifikation	
Slipkorn	aluminiumoxid
Bindning	helplast R/R
Ryggmaterial	F-bomullsduk
Ströning	tät
Färg	rödbrun
Kornområde	P60 - P400
Övrigt	flexibel duk, ekonomirulle, hand- & maskinslipning
Användningsområde	profilslipning, trä, metall

Hiolit XO



Produktspecifikation	
Slipkorn	aluminiumoxid
Bindning	helplast R/R
Ryggmaterial	Pokysterduk P36 - P80 kraftig X-bomullsduk P100 - P240
Ströning	halvöppen
Färg	rödbrun
Kornområde	P36 - P240
Övrigt	kraftig bomullsduk, stark produkt som passar perfekt vid tuffa slipförhållanden
Användningsområde	trä, metall, aluminium, golv

Hiomant



Produktspecifikation	
Slipkorn	aluminiumoxid
Bindning	halvplast R/R
Ryggmaterial	E-papper
Ströning	halvöppen
Färg	gul
Kornområde	P40, P60 - P180, P240
Övrigt	torrslipning, hand- och maskinslipning
Användningsområde	trä och spackel

Jepuflex Plus



Produktspecifikation	
Slipkorn	aluminiumoxid
Bindning	helplast R/R
Ryggmaterial	T/F-papper
Ströning	tät
Färg	rödbrun
Kornområde	P36 - P320, P400
Övrigt	antistatisk papper
Användningsområde	hårda träslag, fanérslipning, spånskivor

Microstar



Produktspecifikation	
Slipkorn	aluminiumoxid
Bindning	vattenbaserat lim med låg lösningsmedelhalt
Ryggmaterial	polyesterfilm
Ströning	halvöppen
Färg	vit
Kornområde	P1200, P1500, P2000, P2500
Övrigt	zinkstearat
Användningsområde	för nedmatting og bättring av lackdefekter på topp- och klarlack

Mirkon



Produktspecifikation	
Slipkorn	zirkoniumoxid
Bindning	helfplast R/R
Ryggmaterial	styv polyesterduk
Ströning	tät
Färg	blå
Kornområde	P24 - P80, P120
Övrigt	högavverkande zirkoniumoxid
Användningsområde	metall, grovslipning, gradning, golvslipning

Mirlon



Produktspecifikation	
Slipkorn	aluminiumoxid / kiselkarbid
Bindning	specialharts
Ryggmaterial	nonwoven
Ströning	special
Färg	grön/röd/grå/brun
Kornområde	GP, VF, UF & MF (P320, P360, P1500, P2000)
Övrigt	tredimensionell duk
Användningsområde	nedmattning, polering, rengöring, ytstrukturering

Mirlon Total



Produktspecifikation	
Slipkorn	aluminiumoxid / kiselkarbid
Bindning	specialharts
Ryggmaterial	nonwoven
Ströning	special
Färg	röd/grå/ljusgrå
Kornområde	VF, UF & MF (P360, P1500, P2500)
Övrigt	mycket flexibel tredimensionell duk
Användningsområde	nedmattning, polering, rengöring, ytstrukturering

Mirox



Produktspecifikation	
Slipkorn	aluminiumoxid
Bindning	halvplast R/R
Ryggmaterial	D/B-papper
Ströning	halvöppen
Färg	gul
Kornområde	P40, P60 - P180, P240
Övrigt	hand- & maskinslipning
Användningsområde	trä, metall, komposit, torrslipning

Polarstar



Produktspecifikation	
Slipkorn	P320 - P600 aluminiumoxid, värmehärdad, P800 - P1500 kiselkarbid
Bindning	helfplast R/R
Ryggmaterial	polyesterfilm
Ströning	halvöppen
Färg	grön/vit
Kornområde	P320 - P1500
Övrigt	utvecklat för effektiv slipning av moderna hårda lacker
Användningsområde	komposit, lack, primer, glasfiber, hårda gelcoatytor

Polarstar SR



Produktspecifikation	
Slipkorn	aluminiumoxid (SR3, SR5, SR7) kiselkarbid (SR5)
Bindning	helfplast R/R
Ryggmaterial	polyesterfilm
Ströning	enkelskikt
Färg	grön, lila
Kornområde	5 micron (ca P3000) grön, 7 micron (ca P2500) lila
Övrigt	självhäftande rondeller
Användningsområde	punktförbättringar

Q Silver



Produktspecifikation	
Slipkorn	aluminiumoxid P80 - 500, kiselkarbid P600 - 1500
Bindning	helfplast R/R
Ryggmaterial	B/C/D-latexpapper
Ströning	halvöppen
Färg	gråblå
Kornområde	P80 - P500, P600, P800, P1000, P1200, P1500
Övrigt	stearat, mellan- & finishslipning, hand- & maskinslipning, vått och torrslipning
Användningsområde	trä, lack, hård lack, komposit, gelcoatytor

Q Silver Ace



Produktspecifikation	
Slipkorn	keramisk P80-P320, keramisk beläggning av aluminiumoxid P400-P800
Bindning	helfplast R/R
Ryggmaterial	D-latexpapper P80- P150, C-latexpapper P180-P800
Ströning	halvöppen
Färg	plommon
Kornområde	P80-P800
Övrigt	för effektiv avverkning
Användningsområde	lack, hård lack, komposit, gelcoatytor, trä

Sica Coarse



Produktspecifikation	
Slipkorn	kiselkarbid
Bindning	helfplast R/R
Ryggmaterial	T-papper
Ströning	öppen
Färg	svart
Kornområde	P40 - P60
Övrigt	helantistatisk
Användningsområde	trä, komposit, kalibreringsslipning

Sica Closed



Produktspecifikation	
Slipkorn	kiselkarbid
Bindning	helfplast R/R
Ryggmaterial	F-papper
Ströning	tät
Färg	svart
Kornområde	P80 - P220
Övrigt	helantistatisk
Användningsområde	MDF, hårda träslag

Sica Fine



Produktspecifikation	
Slipkorn	kiselkarbid
Bindning	helfplast R/R
Ryggmaterial	E-papper
Ströning	halvöppen
Färg	svart
Kornområde	P240 - P600
Övrigt	helantistatisk
Användningsområde	mellanslipning på lack

Sica Fine Stearat



Produktspecifikation	
Slipkorn	kiselkarbid
Bindning	helfplast R/R
Ryggmaterial	E-papper
Ströning	halvöppen
Färg	grå
Kornområde	P240 - P320, P400 - P1500
Övrigt	helantistatisk, stearatbelagd
Användningsområde	lack, mellanslipning på lack

Sica Open



Produktspecifikation	
Slipkorn	kiselkarbid
Bindning	helfplast R/R
Ryggmaterial	F-papper
Ströning	öppen
Färg	svart
Kornområde	P80 - P180
Övrigt	helantistatisk
Användningsområde	trä, slipning av mjuka, hartsrika träslag, komposit

Ultimax



Produktspecifikation	
Slipkorn	specialhårdad aluminiumoxid
Bindning	helplast R/R
Ryggmaterial	antistatisk F-papper
Ströning	tät med selektiv ströningsteknologi
Färg	brun
Kornområde	P40, P60 - P180, P240 - P320
Övrigt	helantistatiskt papper
Användningsområde	unik produkt för slipning av hårda träslag

Unimax



Produktspecifikation	
Slipkorn	aluminiumoxid
Bindning	helplast R/R
Ryggmaterial	F-papper
Ströning	halvöppen
Färg	svart
Kornområde	P80 - P220
Övrigt	helantistatisk
Användningsområde	slipning på allt från mjuka till hårda träslag

Alox • Metallslipduk • 230 x 280 mm • Med streckkod på ryggsidan

Kod	Grovlek	Förpackning	Transport frp	EAN-kod frp	EAN-kod ark	Pris SEK/100
33101E2560	60	25 st	250 st	6416868536096	6416868504262	1 445,00
33101E2580	80	25 st	250 st	6416868517033	6416868535143	1 376,00
33101E5012	120	50 st	500 st	6416868517545	6416868535068	1 271,00
33101E5018	180	50 st	500 st	6416868535211	6416868594607	1 271,00
33101E5025	240	50 st	500 st	6416868513387	6416868535150	1 271,00

För smidig kassahantering vid styckeförsäljning. Slitstark och smidig slipduk för handslipning av trä och metall. Med streckkod på ryggsidan.

Ecowet • Våtslippapper • 230 x 280 mm • Med streckkod på ryggsidan

Kod	Grovlek	Förpackning	Transport frp	EAN-kod frp	EAN-kod ark	Pris SEK/100
20101E2580	80	25 st	250 st	6416868379334	6416868517262	901,00
20101E5012	120	50 st	500 st	6416868503418	6416868537123	685,00
20101E5015	150	50 st	500 st	6416868500219	6416868503616	685,00
20101E5018	180	50 st	500 st	6416868535327	6416868512991	645,00
20101E5022	220	50 st	500 st	6416868505146	6416868503210	645,00
20101E5025	240	50 st	500 st	6416868500417	6416868504156	645,00
20101E5028	280	50 st	500 st	6416868503432	6416868563924	645,00
20101E5032	320	50 st	500 st	6416868500257	6416868503630	645,00
20101E5037	360	50 st	500 st	6416868520170	6416868503395	645,00
20101E5041	400	50 st	500 st	6416868505313	6416868505153	645,00
20101E5051	500	50 st	500 st	6416868520378	6416868512007	645,00
20101E5061	600	50 st	500 st	6416868503456	6416868512014	645,00
20101E5081	800	50 st	500 st	6416868516609	6416868517378	645,00
20101E5092	1000	50 st	500 st	6416868505221	6416868517279	645,00
20101E5093	1200	50 st	500 st	6416868500318	6416868502251	645,00
20101E5094	1500	50 st	500 st	6416868540109	6416868762273	685,00
20101E5095	2000	50 st	500 st	6416868535556	6416868540536	685,00
20101E5096	2500	50 st	500 st	6416868509656	6416868542035	685,00

För smidig kassahantering vid styckeförsäljning. För våtslipning av komposit, plast, färg, lack, metall och glasfiber. Med streckkod på ryggsidan.

Gold Proflex • Lackslippapper • 230 x 280 mm • Med streckkod på ryggsidan

Kod	Grovlek	Förpackning	Transport frp	EAN-kod frp	EAN-kod ark	Pris SEK/100
28101E2580	80	25 st	250 st	6416868380101	6416868509588	658,00
28101E5012	120	50 st	500 st	6416868380125	6416868509670	658,00
28101E5018	180	50 st	500 st	6416868380156	6416868509762	658,00
28101E5025	240	50 st	500 st	6416868380170	6416868509922	658,00
28101E5032	320	50 st	500 st	6416868380187	6416868509953	658,00
28101E5041	400	50 st	500 st	6416868380194	6416868510089	658,00

Följsamt stearatbelagt latexpapper för handslipning av färg och spackel.

Hiomant • Torrslippapper • 140 x 230 mm • Med streckkod på ryggsidan

Kod	Grovlek	Förpackning	Transport frp	EAN-kod frp	EAN-kod ark	Pris SEK/100
41111E2540	40	25 st	250 st	6416868560459	6416868527100	458,00
41111E2560	60	25 st	250 st	6416868578393	6416868527148	415,00
41111E2580	80	25 st	250 st	6416868379662	6416868527117	351,00
41111E5010	100	50 st	500 st	6416868597776	6416868527155	341,00
41111E5012	120	50 st	500 st	6416868587289	6416868527124	341,00
41111E5018	180	50 st	500 st	6416868556568	6416868527131	341,00
41111E5025	240	50 st	500 st	6416868596403	6416868527162	341,00

För smidig kassahantering vid styckeförsäljning. För slipning av tapetskarvar, färg, trä och spackel. Passar direkt på målarslipklossen med ledat handtag. Med streckkod på ryggsidan.

Hiomant • Torrslippapper • 230 x 280 mm • Med streckkod på ryggsidan

Kod	Grovlek	Förpackning	Transport frp	EAN-kod frp	EAN-kod ark	Pris SEK/100
41101E2540	40	25 st	250 st	6416868575866	6416868509793	862,00
41101E2560	60	25 st	250 st	6416868596489	6416868598193	777,00
41101E2580	80	25 st	250 st	6416868567328	6416868567687	712,00
41101E5010	100	50 st	500 st	6416868595192	6416868575880	661,00
41101E5012	120	50 st	500 st	6416868577334	6416868561173	661,00
41101E5018	180	50 st	500 st	6416868567335	6416868571561	661,00
41101E5025	240	50 st	500 st	6416868527087	6416868593037	661,00

För smidig kassahantering vid styckeförsäljning. För slipning av tapetskarvar, färg, trä och spackel. Passar direkt på målarslipklossen med ledat handtag. Med streckkod på ryggsidan.



Hiflex • Flexibelt torrslippapper • 230 x 280 mm • Med streckkod på ryggsidan

Kod	Grovlek	Förpackning	Transport frp	EAN-kod frp	Pris SEK/100
18101E2540	40	25 st	250 st	6416868578461	720,00
18101E2560	60	25 st	250 st	6416868565690	668,00
18101E2580	80	25 st	250 st	6416868584332	626,00
18101E5010	100	50 st	500 st	6416868599602	585,00
18101E5012	120	50 st	500 st	6416868567663	585,00
18101E5018	180	50 st	500 st	6416868580884	585,00
18101E5022	220	50 st	500 st	6416868211030	585,00

För smidig kassahantering vid styckeförsäljning. Flexibelt papper för handslipning av trä, färg, plast mm. Speciellt lämpat för profilerade och böjda detaljer.

Mirox • Torrslippapper • 230 x 280 mm • Med streckkod på ryggsidan

Kod	Grovlek	Förpackning	Transport frp	EAN-kod frp	EAN-kod ark	Pris SEK/100
16101E2540	40	25 st	250 st	6416868524048	6416868518597	595,00
16101E2560	60	25 st	250 st	6416868524055	6416868518580	481,00
16101E2580	80	25 st	250 st	6416868524062	6416868518573	435,00
16101E5010	100	50 st	500 st	6416868524079	6416868518566	420,00
16101E5012	120	50 st	500 st	6416868524086	6416868518559	420,00
16101E5015	150	50 st	500 st	6416868524093	6416868518542	420,00
16101E5018	180	50 st	500 st	6416868524109	6416868518535	420,00
16101E5025	240	50 st	500 st	6416868524116	6416868518528	420,00

För smidig kassahantering vid styckeförsäljning. För handslipning av trä, metall, komposit och plast, hård färg. Med streckkod på ryggsidan.





Abranet Ace

För krävande slipoperationer

Abranet Ace är utvecklad med tanke på industrins behov av slipmaterial för krävande slipoperationer.

Den optimerade nätkonstruktionen med keramiska korn gör att Abranet Ace har en överlägsen aggressivitet vid slipning av exempelvis hårt trä.

Abranet Ace avverkar snabbt och lätt på olika ytmaterial. Abranet Ace passar även för slipning av primer, komposit och olika lacker.

Den är lämpad till bland annat trä-, flyg-, bil- och kompositindustrin. Abranet Ace finns i korn P80 - P800.

Abranet Ace • 70 x 125 mm • Grip

Kod	Grovlek	Förpackning	Transport frp	EAN-kod	Pris SEK/100
AC14905080	80	50 st	500 st	6416868221459	596,00
AC14905012	120	50 st	500 st	6416868221480	535,00
AC14905015	150	50 st	500 st	6416868221503	535,00
AC14905018	180	50 st	500 st	6416868221527	535,00
AC14905025	240	50 st	500 st	6416868221541	535,00
AC14905032	320	50 st	500 st	6416868221558	535,00
AC14905041	400	50 st	500 st	6416868221589	535,00
AC14905051	500	50 st	500 st	6416868221626	535,00
AC14905061	600	50 st	500 st	6416868221657	535,00
AC14905081	800	50 st	500 st	6416868221701	596,00



Slipnät med keramiska korn för krävande slipoperationer. Ger en dammfri slipning och minimal risk för "pillerbildning" eller igensättning.

Abranet • 70 x 125 mm • Grip

Kod	Grovlek	Förpackning	Transport frp	EAN-kod	Pris SEK/100
5414905080	80	50 st	500 st	6416868540130	547,00
5414905012	120	50 st	500 st	6416868527704	494,00
5414905015	150	50 st	500 st	6416868540956	494,00
5414905018	180	50 st	500 st	6416868527711	494,00
5414905025	240	50 st	500 st	6416868527728	494,00
5414905032	320	50 st	500 st	6416868527735	494,00
5414905041	400	50 st	500 st	6416868527742	494,00



Unikt slipnät som ger en dammfri slipning och minimal risk för "pillerbildning" eller igensättning.

Ger ett mycket fint repmönster, god avverkning och lång livslängd. Mycket lämplig för slipning av trä och spackel.

Autonet™

smart konstruktion,
många fördelar

Den nya generationen nätslipning

- bra initial aggressivitet
- lång livslängd
- hållbara kanter
- bra vidhäftning mot underlagsplattan
- motverkar pillerbildning
- dammfri slipning/kopplat till dammsug
- hälsosam arbetsmiljö
- kostnadseffektiv

Autonet P80 – P400



Autonet • 70 x 125 mm • Grip

Kod	Grovlek	Förpackning	Transport frp	EAN-kod	Pris SEK/100
AE14905080	80	50 st	500 st	6416868539066	540,00
AE14905012	120	50 st	500 st	6416868549911	483,00
AE14905018	180	50 st	500 st	6416868550603	483,00
AE14905025	240	50 st	500 st	6416868552898	483,00
AE14905032	320	50 st	500 st	6416868554977	483,00
AE14905041	400	50 st	500 st	6416868555493	483,00

För slipning av spackel och primer.

Q Silver • 70 x 125 mm • Grip

Kod	Grovlek	Förpackning	Transport frp	EAN-kod	Pris SEK/100
3664909980	80	100 st	1000 st	6416868542158	297,00
3664909910	100	100 st	1000 st	6416868542165	297,00
3664909912	120	100 st	1000 st	6416868562286	297,00
3664909915	150	100 st	1000 st	6416868670844	297,00
3664909918	180	100 st	1000 st	6416868670851	297,00
3664909925	240	100 st	1000 st	6416868541250	297,00
3664909932	320	100 st	1000 st	6416868670868	297,00

För slipning av trä, primer, spackel och hårda färger. Användbar även för krävande slipning på komposit, metall och trä.
Används på slipkloss 8391400111, se sidan 93.

Hiolit F • 70 x 155 mm

Kod	Grovlek	Förpackning	Transport frp	EAN-kod	Pris SEK/100
5516705080	80	50 st	500 st	6416868532791	449,00
5516709912	120	100 st	1000 st	6416868509861	449,00
5516709918	180	100 st	1000 st	6416868509885	449,00

Mycket smidig slipdukt för handslipning av trä och metall.



Abranet Ace • 70 x 198 mm • Grip

Kod	Grovlek	Förpackning	Transport frp	EAN-kod	Pris SEK/100
AC15005080	80	50 st	500 st	6416868221299	812,00
AC15005012	120	50 st	500 st	6416868221312	732,00
AC15005015	150	50 st	500 st	6416868221329	732,00
AC15005018	180	50 st	500 st	6416868221336	732,00
AC15005025	240	50 st	500 st	6416868221343	732,00
AC15005032	320	50 st	500 st	6416868221374	732,00
AC15005041	400	50 st	500 st	6416868221381	732,00
AC15005051	500	50 st	500 st	6416868221398	732,00
AC15005061	600	50 st	500 st	6416868221404	732,00
AC15005081	800	50 st	500 st	6416868221411	812,00

Slipnät med keramiska korn för krävande slipoperationer. Ger en dammfri slipning och minimal risk för "pillerbildning" eller igensättning.



Abranet • 70 x 198 mm • Grip

Kod	Grovlek	Förpackning	Transport frp	EAN-kod	Pris SEK/100
5415005080	80	50 st	500 st	6416868540147	734,00
5415005010	100	50 st	500 st	6416868540833	660,00
5415005012	120	50 st	500 st	6416868527797	660,00
5415005015	150	50 st	500 st	6416868540840	660,00
5415005018	180	50 st	500 st	6416868527780	660,00
5415005025	240	50 st	500 st	6416868527773	660,00
5415005032	320	50 st	500 st	6416868527766	660,00
5415005041	400	50 st	500 st	6416868527759	660,00

Unikt slipnät som ger en dammfri slipning och minimal risk för "pillerbildning" eller igensättning. Ger ett mycket fint repmönster, god avverkning och lång livslängd. Mycket lämplig för slipning av spackel.



Autonet • 70 x 198 mm • Grip

Kod	Grovlek	Förpackning	Transport frp	EAN-kod	Pris SEK/100
AE15005080	80	50 st	500 st	6416868557077	662,00
AE15005012	120	50 st	500 st	6416868557435	565,00
AE15005018	180	50 st	500 st	6416868558494	565,00
AE15005025	240	50 st	500 st	6416868558623	565,00
AE15005032	320	50 st	500 st	6416868559033	565,00
AE15005041	400	50 st	500 st	6416868559699	565,00

För slipning av spackel och primer.



Abranet, en växande familj

Idag finns Abranet-system för de flesta branscher. Som komplett slipsystem består Abranet av dammsug, slipmaskiner, underlagsplattor och handslipstöd, samt olika typer av slipprodukter. För målare finns speciella verktyg för vägg- och takslipning.

Om det redan finns ett system för dammsug och slipmaskiner kan Abranet användas utan några stora tilläggsinvesteringar. Allt som behövs för maskinell slipning är Abranet-rondeller och en specialdesignad underlagsplatta. För handslipning behövs Abranet-remсор och våra specialslipstöd.

Som komplement till slipsystemet erbjuder Mirkas sortiment av Polarshine polermedel polerlösningar för den slutliga ytfinishen.



Abranet Ace • 70 x 420 mm • Grip

Kod	Grovlek	Förpackning	Transport frp	EAN-kod	Pris SEK/100
AC15105080	80	50 st	500 st	6416868221954	1 531,00
AC15105012	120	50 st	500 st	6416868221961	1 343,00
AC15105015	150	50 st	500 st	6416868221978	1 343,00
AC15105018	180	50 st	500 st	6416868221985	1 343,00
AC15105025	240	50 st	500 st	6416868221992	1 343,00
AC15105032	320	50 st	500 st	6416868222012	1 343,00
AC15105041	400	50 st	500 st	6416868222036	1 343,00

Slipnät med keramiska korn för krävande slipoperationer. Ger en dammfri slipning och minimal risk för "pillerbildning" eller igensättning.

Abranet • 70 x 420 mm • Grip

Kod	Grovlek	Förpackning	Transport frp	EAN-kod	Pris SEK/100
5415105080	80	50 st	200 st	6416868540154	1 416,00
5415105012	120	50 st	200 st	6416868527803	1 248,00
5415105015	150	50 st	200 st	6416868540871	1 248,00
5415105018	180	50 st	200 st	6416868527810	1 248,00
5415105025	240	50 st	200 st	6416868527834	1 248,00
5415105032	320	50 st	200 st	6416868527841	1 248,00
5415105041	400	50 st	200 st	6416868527858	1 248,00

Unikt slipnät som ger en dammfri slipning och minimal risk för "pillerbildning" eller igensättning. Ger ett mycket fint repmönster, god avverkning och lång livslängd. Mycket lämplig för slipning av avspackel.

Autonet • 70 x 420 mm • Grip

Kod	Grovlek	Förpackning	Transport frp	EAN-kod	Pris SEK/100
AE15105080	80	50 st	200 st	6416868597103	1 258,00
AE15105012	120	50 st	200 st	6416868537017	1 076,00
AE15105018	180	50 st	200 st	6416868509663	1 076,00
AE15105025	240	50 st	200 st	6416868509748	1 076,00
AE15105032	320	50 st	200 st	6416868514759	1 076,00
AE15105041	400	50 st	200 st	6416868515282	1 076,00

För slipning av spackel och primer.

Abranet Ace • 75 x 100 mm • Grip

Kod	Grovlek	Förpackning	Transport frp	EAN-kod	Pris SEK/100
AC12905080	80	50 st	500 st	6416868338355	682,00
AC12905012	120	50 st	500 st	6416868338416	616,00
AC12905015	150	50 st	500 st	6416868338485	616,00
AC12905018	180	50 st	500 st	6416868338683	616,00
AC12905025	240	50 st	500 st	6416868338690	616,00
AC12905032	320	50 st	500 st	6416868338713	616,00
AC12905041	400	50 st	500 st	6416868338751	616,00

Slipnät med keramiska korn för krävande slipoperationer. Ger en dammfri slipning och minimal risk för "pillerbildning" eller igensättning.

Abranet • 75 x 100 mm • Grip

Kod	Grovlek	Förpackning	Transport frp	EAN-kod	Pris SEK/100
5412905080	80	50 st	500 st	6416868543667	576,00
5412905012	120	50 st	500 st	6416868543674	557,00
5412905015	150	50 st	500 st	6416868561906	557,00
5412905018	180	50 st	500 st	6416868543681	557,00
5412905025	240	50 st	500 st	6416868543698	557,00
5412905032	320	50 st	500 st	6416868543704	557,00
5412905041	400	50 st	500 st	6416868543728	557,00

Unikt slipnät som ger en dammfri slipning och minimal risk för "pillerbildning" eller igensättning.

Ger ett mycket fint repmönster, god avverkning och lång livslängd. Mycket lämplig för slipning av trä och spackel.

Abranet Ace • 81 x 133 mm • Grip

Kod	Grovlek	Förpackning	Transport frp	EAN-kod	Pris SEK/100
AC17805080	80	50 st	500 st	6416868337051	727,00
AC17805010	100	50 st	500 st	6416868337112	655,00
AC17805012	120	50 st	500 st	6416868337129	655,00
AC17805015	150	50 st	500 st	6416868337143	655,00
AC17805018	180	50 st	500 st	6416868337228	655,00
AC17805025	240	50 st	500 st	6416868337242	655,00
AC17805032	320	50 st	500 st	6416868337259	655,00
AC17805041	400	50 st	500 st	6416868337266	655,00

Slipnät med keramiska korn för krävande slipoperationer. Ger en dammfri slipning och minimal risk för "pillerbildning" eller igensättning.

Abranet • 81 x 133 mm • Grip

Kod	Grovlek	Förpackning	Transport frp	EAN-kod	Pris SEK/100
5417805080	80	50 st	500 st	6416868540376	682,00
5417805010	100	50 st	500 st	6416868540895	595,00
5417805012	120	50 st	500 st	6416868540383	595,00
5417805015	150	50 st	500 st	6416868540901	595,00
5417805018	180	50 st	500 st	6416868540390	595,00
5417805025	240	50 st	500 st	6416868540406	595,00
5417805032	320	50 st	500 st	6416868510393	595,00
5417805041	400	50 st	500 st	6416868563917	595,00



Unikt slipnät som ger en dammfri slipning och minimal risk för "pillerbildning" eller igensättning.
Ger ett mycket fint repmönster, god avverkning och lång livslängd. Mycket lämplig för slipning av trä och spackel.

Q Silver • 81 x 133 mm • 8 hål • Grip

Kod	Grovlek	Förpackning	Transport frp	EAN-kod	Pris SEK/100
3668809980	80	100 st	1000 st	6416868542394	361,00
3668809910	100	100 st	1000 st	6416868542400	361,00
3668809912	120	100 st	1000 st	6416868506839	361,00
3668809915	150	100 st	1000 st	6416868542417	361,00
3668809918	180	100 st	1000 st	6416868542424	361,00
3668809925	240	100 st	1000 st	6416868542448	361,00
3668809932	320	100 st	1000 st	6416868542462	361,00



För slipning av trä, primer, spackel och hårda färger. Användbar även för krävande slipning på komposit, metall och trä. För Festo m fl.

Abranet • 115 x 230 mm • Grip

Kod	Grovlek	Förpackning	Transport frp	EAN-kod	Pris SEK/100
5411205080	80	50 st	500 st	6416868510331	1 397,00
5411205012	120	50 st	500 st	6416868535402	1 301,00
5411205018	180	50 st	500 st	6416868535419	1 301,00
5411205025	240	50 st	500 st	6416868535426	1 301,00
5411205032	320	50 st	500 st	6416868578171	1 301,00
5411205041	400	50 st	500 st	6416868535457	1 301,00



Unikt slipnät som ger en dammfri slipning och minimal risk för "pillerbildning" eller igensättning.
Ger ett mycket fint repmönster, god avverkning och lång livslängd. Mycket lämplig för slipning av spackel.

Autonet • 115 x 230 mm • Grip

Kod	Grovlek	Förpackning	Transport frp	EAN-kod	Pris SEK/100
AE11205080	80	50 st	500 st	6416868569117	1 373,00
AE11205012	120	50 st	500 st	6416868571479	1 248,00
AE11205018	180	50 st	500 st	6416868572346	1 248,00
AE11205025	240	50 st	500 st	6416868572889	1 248,00
AE11205032	320	50 st	500 st	6416868573312	1 248,00
AE11205041	400	50 st	500 st	6416868575279	1 248,00



För slipning av spackel och primer.

Alox • Hiolit F • Ekonomirulle • 38 mm x 50 m

Kod	Grovlek	Förpackning	Transport frp	EAN-kod	Pris SEK/rl
3350400160	60	1 rl	5 rl	6416868831269	481,00
3350400180	80	1 rl	5 rl	6416868831245	452,00
3350400110	100	1 rl	5 rl	6416868827545	423,00
3350400112	120	1 rl	5 rl	6416868827552	423,00
3350400118	180	1 rl	5 rl	6416868827576	423,00
3350400125	240	1 rl	5 rl	6416868827583	423,00
3350400132	320	1 rl	5 rl	6416868827590	423,00
5550400141	400	1 rl	5 rl	6416868810899	549,00



För handslipning av trä och metall.

Abranet Ace • 75 mm x 10 m

Kod	Grovlek	Förpackning	Transport frp	EAN-kod	Pris SEK/rl
AC5BI001803R	80	1 rl	5 rl	6416868329933	456,00
AC5BI001103R	100	1 rl	5 rl	6416868329957	405,00
AC5BI001123R	120	1 rl	5 rl	6416868330014	405,00
AC5BI001153R	150	1 rl	5 rl	6416868330069	405,00
AC5BI001183R	180	1 rl	5 rl	6416868330076	405,00
AC5BI001253R	240	1 rl	5 rl	6416868330113	405,00
AC5BI001323R	320	1 rl	5 rl	6416868330144	405,00
AC5BI001413R	400	1 rl	5 rl	6416868330205	405,00
AC5BI001513R	500	1 rl	5 rl	6416868330212	405,00
AC5BI001613R	600	1 rl	5 rl	6416868331134	405,00
AC5BI001813R	800	1 rl	5 rl	6416868331172	456,00



Slipnät med keramiska korn för krävande slipoperationer. Ger en dammfri slipning och minimal risk för "pillerbildning" eller igensättning.

Abranet • 75 mm x 10 m

Kod	Grovlek	Förpackning	Transport frp	EAN-kod	Pris SEK/rl
545BI001803R	80	1 rl	5 rl	6416868850215	421,00
545BI001103R	100	1 rl	5 rl	6416868877786	374,00
545BI001123R	120	1 rl	5 rl	6416868850161	374,00
545BI001153R	150	1 rl	5 rl	6416868877793	374,00
545BI001183R	180	1 rl	5 rl	6416868850185	374,00
545BI001253R	240	1 rl	5 rl	6416868850178	374,00
545BI001323R	320	1 rl	5 rl	6416868850192	374,00
545BI001413R	400	1 rl	5 rl	6416868827958	374,00



Unikt slipnät som ger en dammfri slipning och minimal risk för "pillerbildning" eller igensättning. Ger ett mycket fint repmönster, god avverkning och lång livslängd. Mycket lämplig för slipning av trä, metall och komposit.



Abranet • 93 mm x 10 m

Kod	Grovlek	Förpackning	Transport frp	EAN-kod	Pris SEK/rl
545BQ001803R	80	1 rl	5 rl	6416868862072	543,00
545BQ001103R	100	1 rl	5 rl	6416868877847	456,00
545BQ001123R	120	1 rl	5 rl	6416868835380	456,00
545BQ001153R	150	1 rl	5 rl	6416868877854	456,00
545BQ001183R	180	1 rl	5 rl	6416868821598	456,00
545BQ001253R	240	1 rl	5 rl	6416868842067	456,00
545BQ001323R	320	1 rl	5 rl	6416868862089	456,00
545BQ001413R	400	1 rl	5 rl	6416868862096	456,00



Unikt slipnät som ger en dammfri slipning och minimal risk för "pillerbildning" eller igensättning. Ger ett mycket fint repmönster, god avverkning och lång livslängd. Mycket lämplig för slipning av trä, metall och komposit.

Hiflex • Flexibelt torrslippapper • 93 mm x 50 m

Kod	Grovlek	Förpackning	Transport frp	EAN-kod	Pris SEK/rl
1850900160	60	1 rl	5 rl	6416868875287	436,00
1850900180	80	1 rl	5 rl	6416868875294	394,00
1850900110	100	1 rl	5 rl	6416868875300	362,00
1850900112	120	1 rl	5 rl	6416868875317	362,00
1850900115	150	1 rl	5 rl	6416868875324	362,00
1850900118	180	1 rl	5 rl	6416868875331	362,00



Mycket mjukt och flexibelt papper för handslipning av trä, färg, plast mm. Även lämpat för profilerade och böjda detaljer.

Mirox • Torrslippapper • 93 mm x 50 m

Kod	Grovlek	Förpackning	Transport frp	EAN-kod	Pris SEK/rl
1650900140	40	1 rl	5 rl	6416868800531	492,00
1650900160	60	1 rl	5 rl	6416868800548	393,00
1650900180	80	1 rl	5 rl	6416868800555	353,00
1650900110	100	1 rl	5 rl	6416868800487	334,00
1650900112	120	1 rl	5 rl	6416868800494	334,00
1650900115	150	1 rl	5 rl	6416868800500	334,00
1650900118	180	1 rl	5 rl	6416868800517	334,00
1650900125	240	1 rl	5 rl	6416868800524	334,00



För handslipning av trä, metall, komposit, plast och hård färg.



Gold Proflex • Lackslippapper • 100 mm x 50 m

Kod	Grovlek	Förpackning	Transport frp	EAN-kod	Pris SEK/rl
2851000112	120	1 rl	5 rl	6416868249309	584,00
2851000115	150	1 rl	5 rl	6416868249316	584,00
2851000118	180	1 rl	5 rl	6416868249354	584,00
2851000125	240	1 rl	5 rl	6416868249361	584,00
2851000132	320	1 rl	5 rl	6416868249378	584,00
2851000141	400	1 rl	5 rl	6416868249385	584,00



Följsamt stearatbelagt latexpapper för handslipning av färg och spackel.

Hiolit F • Slipduksrulle • 100 mm x 50 m

Kod	Grovlek	Förpackning	Transport frp	EAN-kod	Pris SEK/rl
5551000180	80	1 rl	5 rl	6416868811209	1 399,00
5551000110	100	1 rl	5 rl	6416868811117	1 309,00
5551000112	120	1 rl	5 rl	6416868811124	1 309,00
5551000115	150	1 rl	5 rl	6416868811131	1 309,00
5551000118	180	1 rl	5 rl	6416868811148	1 309,00
5551000125	240	1 rl	5 rl	6416868811162	1 309,00



För hand- och maskinslipning av trä och metall. Mycket smidig bomullsdud.

Hiomant • Torrslippapper • 100 mm x 50 m

Kod	Grovlek	Förpackning	Transport frp	EAN-kod	Pris SEK/rl
4151000140	40	1 rl	5 rl	6416868806199	678,00
4151000160	60	1 rl	5 rl	6416868806229	678,00
4151000180	80	1 rl	5 rl	6416868806236	543,00
4151000110	100	1 rl	5 rl	6416868806106	522,00
4151000112	120	1 rl	5 rl	6416868806113	522,00
4151000115	150	1 rl	5 rl	6416868806120	522,00
4151000118	180	1 rl	5 rl	6416868806137	522,00
4151000125	240	1 rl	5 rl	6416868806151	522,00



För slipning av tapetskarvar, trä, färg och spackel.

Mirox • Torrslippapper • 100 mm x 50 m

Kod	Grovlek	Förpackning	Transport frp	EAN-kod	Pris SEK/rl
1651000140	40	1 rl	5 rl	6416868800616	540,00
1651000160	60	1 rl	5 rl	6416868800623	431,00
1651000180	80	1 rl	5 rl	6416868800630	393,00
1651000110	100	1 rl	5 rl	6416868800562	383,00
1651000112	120	1 rl	5 rl	6416868800579	383,00
1651000115	150	1 rl	5 rl	6416868800586	383,00
1651000118	180	1 rl	5 rl	6416868800593	383,00
1651000125	240	1 rl	5 rl	6416868800609	383,00



För handslipning av trä, metall, komposit, plast och hård färg.

Abranet Ace • 115 mm x 10 m

Kod	Grovlek	Förpackning	Transport frp	EAN-kod	Pris SEK/rl
AC5BY001803R	80	1 rl	5 rl	6416868330267	709,00
AC5BY001103R	100	1 rl	5 rl	6416868330557	623,00
AC5BY001123R	120	1 rl	5 rl	6416868330281	623,00
AC5BY001153R	150	1 rl	5 rl	6416868330298	623,00
AC5BY001183R	180	1 rl	5 rl	6416868330328	623,00
AC5BY001253R	240	1 rl	5 rl	6416868330403	623,00
AC5BY001323R	320	1 rl	5 rl	6416868330434	623,00
AC5BY001413R	400	1 rl	5 rl	6416868330502	623,00
AC5BY001513R	500	1 rl	5 rl	6416868330533	623,00
AC5BY001613R	600	1 rl	5 rl	6416868328332	623,00
AC5BY001813R	800	1 rl	5 rl	6416868328370	709,00



Slipnät med keramiska korn för krävande slipoperationer. Ger en dammfri slipning och minimal risk för "pillerbildning" eller igensättning.

Abranet • 115 mm x 10 m

Kod	Grovlek	Förpackning	Transport frp	EAN-kod	Pris SEK/rl
545BY001803R	80	1 rl	5 rl	6416868874488	662,00
545BY001103R	100	1 rl	5 rl	6416868877908	586,00
545BY001123R	120	1 rl	5 rl	6416868874433	586,00
545BY001153R	150	1 rl	5 rl	6416868877915	586,00
545BY001183R	180	1 rl	5 rl	6416868874440	586,00
545BY001253R	240	1 rl	5 rl	6416868874457	586,00
545BY001323R	320	1 rl	5 rl	6416868874464	586,00
545BY001413R	400	1 rl	5 rl	6416868874471	586,00



Unikt slipnät som ger en dammfri slipning och minimal risk för "pillerbildning" eller igensättning.

Ger ett mycket fint repmönster, god avverkning och lång livslängd. Mycket lämplig för slipning av trä, metall och komposit.

Abranet • 115 mm x 25 m

Kod	Grovlek	Förpackning	Transport frp	EAN-kod	Pris SEK/rl
5454400180	80	1 rl	5 rl	6416868877601	1 502,00
5454400110	100	1 rl	5 rl	6416868877939	1 354,00
5454400112	120	1 rl	5 rl	6416868877618	1 354,00
5454400118	180	1 rl	5 rl	6416868877625	1 354,00
5454400125	240	1 rl	5 rl	6416868877632	1 354,00
5454400132	320	1 rl	5 rl	6416868828221	1 354,00
5454400141	400	1 rl	5 rl	6416868877649	1 354,00



Unikt slipnät som ger en dammfri slipning och minimal risk för "pillerbildning" eller igensättning.

Ger ett mycket fint repmönster, god avverkning och lång livslängd. Mycket lämplig för slipning av trä, metall och komposit.



Gold • Lackslippapper • 115 mm x 50 m

Kod	Grovlek	Förpackning	Transport frp	EAN-kod	Pris SEK/rl
2351100160	60	1 rl	5 rl	6416868802580	470,00
2351100180	80	1 rl	5 rl	6416868802597	443,00
2351100112	120	1 rl	5 rl	6416868802481	428,00
2351100115	150	1 rl	5 rl	6416868802498	428,00
2351100118	180	1 rl	5 rl	6416868802504	428,00

Stearatbelagt handslippapper för slipning av färg, lack, aluminium och spackel.

**Gold Proflex • Lackslippapper • 115 mm x 50 m**

Kod	Grovlek	Förpackning	Transport frp	EAN-kod	Pris SEK/rl
2851100180	80	1 rl	5 rl	6416868392722	509,00
2851100110	100	1 rl	5 rl	6416868392746	494,00
2851100112	120	1 rl	5 rl	6416868392784	494,00
2851100115	150	1 rl	5 rl	6416868392821	494,00
2851100118	180	1 rl	5 rl	6416868392852	494,00
2851100122	220	1 rl	5 rl	6416868392890	494,00
2851100125	240	1 rl	5 rl	6416868392920	494,00
2851100132	320	1 rl	5 rl	6416868393019	494,00
2851100141	400	1 rl	5 rl	6416868393026	494,00

Följsamt stearatbelagt latexpapper för handslipning av färg och spackel.

**Mirox • Torrslippapper • 115 mm x 50 m**

Kod	Grovlek	Förpackning	Transport frp	EAN-kod	Pris SEK/rl
1651100140	40	1 rl	5 rl	6416868800708	528,00
1651100160	60	1 rl	5 rl	6416868800715	432,00
1651100180	80	1 rl	5 rl	6416868800722	384,00
1651100110	100	1 rl	5 rl	6416868800647	346,00
1651100112	120	1 rl	5 rl	6416868800654	346,00
1651100115	150	1 rl	5 rl	6416868800661	346,00
1651100118	180	1 rl	5 rl	6416868800678	346,00
1651100125	240	1 rl	5 rl	6416868800685	346,00

För handslipning av trä, metall, komposit, plast och hård färg.

**Hiolit F • Slipduksrulle • 150 mm x 50 m**

Kod	Grovlek	Förpackning	Transport frp	EAN-kod	Pris SEK/rl
5551500180	80	1 rl	3 rl	6416868811438	2 049,00
5551500110	100	1 rl	3 rl	6416868811346	1 936,00
5551500112	120	1 rl	3 rl	6416868811353	1 936,00
5551500115	150	1 rl	3 rl	6416868811360	1 936,00

För hand- och maskinslipning av trä och metall. Mycket smidig bomullsduk.



Hiomant • Torrslippapper • 150 mm x 50 m

Kod	Grovlek	Förpackning	Transport frp	EAN-kod	Pris SEK/rl
4151500160	60	1 rl	3 rl	6416868806625	877,00
4151500180	80	1 rl	3 rl	6416868806632	805,00
4151500110	100	1 rl	3 rl	6416868806540	721,00
4151500112	120	1 rl	3 rl	6416868806557	721,00
4151500118	180	1 rl	3 rl	6416868806571	721,00

För slipning av tapetskarvar, trä, färg och spackel.

**Gold 70 mm x 18,3m PSA**

Kod	Grovlek	Förpackning	Transport frp	EAN-kod	Pris SEK/rl
2387400180	80	1 rl	10 rl	6416868802870	
2387400112	120	1 rl	10 rl	6416868836073	

För användning på långhyvel eller slipning av trä, färg, aluminium och spackel. Självhäftande lackslippapper. Autocut.

**Gold 70 mm x 36,6m PSA**

Kod	Grovlek	Förpackning	Transport frp	EAN-kod	Pris SEK/rl
2388400115	150	1 rl	10 rl	6416868802917	386,00
2388400118	180	1 rl	10 rl	6416868802924	386,00
2388400125	240	1 rl	10 rl	6416868802948	386,00
2388400132	320	1 rl	10 rl	6416868802955	386,00
2388400141	400	1 rl	10 rl	6416868802962	386,00

För användning på långhyvel eller slipning av trä, färg, aluminium och spackel. Självhäftande lackslippapper. Autocut.





Abranet Max

Abranet Max är en universalprodukt som är speciellt utvecklad för träindustrin.

Tack vare nätstrukturen sätts inte materialet igen lika lätt som med traditionella slipmaterial och den slipade ytan förblir svalare och undviker att överhettas. De hårda aluminiumoxidkornen avverkar snabbt på hårt trä och andra material. Produkten kräver lägre tryck och det blir en jämn ytfinish vilket innebär minimala kvalitetsvariationer i processen vid slipning med Abranet Max.

Produkten erbjuder en lång livslängd jämfört med konventionella slipband vilket resulterar i att det går åt färre band för arbetet och det medför även kostnadsbesparingar och tidseffektivitet på grund av mindre stilleståndstid i produktionen eftersom man inte behöver byta band så ofta. Produkten är även väl lämpad för applikationer där vatten används som kylmedel.

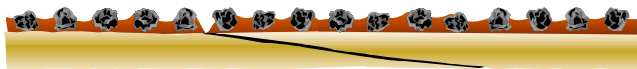

A-skarv

A-skarv används allmänt för slipband av papper. En a-skarv är en överlappsskarv utan kompensering på kornsidan.

Det vill säga utan avbrott i ströningen. En a-skarv ger ett jämntjockt slipband, även i skarven. Därmed undviks ett slag från skarven och slipytan blir jämn och utan slagmärken.



B-skarv

B-skarv är den vanligast förekommande skarvtypen på dukband. B-skarven är en överlappsskarv med kompensering på kornsidan. Det innebär att skarvområdet är kornfritt för att duken ska kunna överlappas omlott utan att skarvstället blir tjockare än bandet i övrigt.

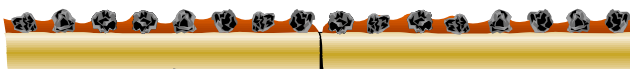

T-skarv

T-skarven är skuren genom slipbandet, utan överlappning, och skarven tejpas på bandets ryggsida.



T-skarv med kompensering

T-skarv förekommer också med kompensering för tejen. Det vill säga bandet har slipats tunnare på skarvområdets sandsida för att kompensera den tjockleksökning som tejen ger.

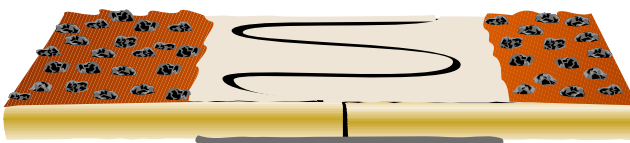

TS-skarv

TS-skarv är en fingerskarv, där slipbandets ändrar klipps med ett sinusformat skär som ger en vågformad ända. Båda ändarna klipps med samma skär för att vågorna ska passa exakt in i varandra vid skarven. Med en ts-skarv undviks den gångjärnseffekt, det vill säga att bandet viks längs skarvlinjen, som en t-skarv kan medföra.

TS-skarv är vanligast på band med dukrygg men kan också förekomma på pappersband. Den här skarvtypen lämpar sig bäst för band med fina och medelgrova korn.

Lagerförda dimensioner.
Övriga storlekar, se bandkalkylator på mirka.se.

Mirkon • 10 x 330 mm

Kod	Grovlek	Förpackning	Transport frp	EAN-kod	Pris SEK/st
95403T0140	40	5 st	100 st	6416868200447	11,10
95403T0160	60	10 st	100 st	6416868539783	11,10
95403T0180	80	10 st	100 st	6416868539790	11,10
95403T0112	120	10 st	100 st	6416868200454	11,10

För metallslipning och gradning. Passar till luftdrivna maskiner.



Mirkon • 13 x 330 mm

Kod	Grovlek	Förpackning	Transport frp	EAN-kod	Pris SEK/st
954AGT0140BY	40	5 st	100 st	6416868302912	11,10
954AGT0160BY	60	10 st	100 st	6416868539578	11,10
954AGT0180BY	80	10 st	100 st	6416868539660	11,10

För metallslipning och gradning. Passar till luftdrivna maskiner.



Mirkon • 13 x 457 mm

Kod	Grovlek	Förpackning	Transport frp	EAN-kod	Pris SEK/st
95401T0140	40	10 st	100 st	6416868539387	11,10
95401T0160	60	10 st	100 st	6416868539653	11,10
95401T0180	80	10 st	100 st	6416868552492	11,10
95401T0112	120	10 st	100 st	6416868733525	11,10

För metallslipning och gradning. Passar till elektriska maskiner.



Hiolit XO • 30 x 533 mm



Kod	Grovlek	Förpackning	Transport frp	EAN-kod	Pris SEK/st
594AR00140C3	40	10 st	100 st	6416868528824	15,20
594AR00160C3	60	10 st	100 st	6416868528855	15,20
594AR00180C3	80	10 st	100 st	6416868529036	15,20

För trä och metall. Passar bl a Makita 9031. Vanlig maskin vid renovering av fönsterbågar.



Hiolit XO • 50 x 1600 mm



Kod	Grovlek	Förpackning	Transport frp	EAN-kod	Pris SEK/st
5943900160	60	10 st	20 st	6416868528800	35,20
5943900180	80	10 st	20 st	6416868528817	34,20
5943900112	120	10 st	20 st	6416868528794	33,00

Aluminiumoxid på bomullsrygg. För trä och metall.



Hiolit XO • 75 x 457 mm



Kod	Grovlek	Förpackning	Transport frp	EAN-kod	Pris SEK/st
5940600140	40	10 st	40 st	6416868524154	27,10
5940600160	60	10 st	40 st	6416868523959	26,00
5940600180	80	10 st	40 st	6416868523966	26,00
5940600110	100	10 st	40 st	6416868523942	23,50
5940600112	120	10 st	40 st	6416868523997	23,50

För trä och metall. Passar bl a Makita 9911. Vanlig maskin vid renovering av fönsterbågar.



Abranet Max 75x533mm



Kod	Grovlek	Förpackning	Transport frp	EAN-kod	Pris SEK/st
AB410T0180	80	10 st	40 st	6416868387186	
AB410T0110	100	10 st	40 st	6416868387209	
AB410T0112	120	10 st	40 st	6416868387247	
AB410T0115	150	10 st	40 st	6416868387292	
AB410T0118	180	10 st	40 st	6416868387513	
AB410T0125	240	10 st	40 st	6416868387421	



Abranet Max är ett universellt slipband, speciellt utvecklad för träindustrin. Passar bl a AEG HBSE75S, Bosch PBS75, 75E.

Hiolit XO • 75 x 533 mm



Kod	Grovlek	Förpackning	Transport frp	EAN-kod	Pris SEK/st
5941000140	40	10 st	40 st	6416868524291	28,40
5941000160	60	10 st	40 st	6416868524314	26,00
5941000180	80	10 st	40 st	6416868524345	26,00
5941000110	100	10 st	40 st	6416868524178	24,70
5941000112	120	10 st	40 st	6416868524185	24,70



För trä- och metallslipning. Passar bl a AEG HBSE75S, Bosch PBS75, 75E.

Mirkon • 75 x 2000 mm

Kod	Grovlek	Förpackning	Transport frp	EAN-kod	Pris SEK/st
95441T0136	36	10 st	20 st	6416868204162	98,00
95441T0140	40	10 st	20 st	6416868376364	94,30
95441T0160	60	10 st	20 st	6416868362237	78,40
95441T0180	80	10 st	20 st	6416868395044	74,70



Zirkoniumoxid på polyesterrygg. För all metallslipning och gradning, vått eller torrt.

Mirkon • 75 x 2500 mm

Kod	Grovlek	Förpackning	Transport frp	EAN-kod	Pris SEK/st
954BIT0136JZ	36	10 st	20 st	6416868201697	116,00
954BIT0140JZ	40	10 st	20 st	6416868201703	111,00
954BIT0160JZ	60	10 st	20 st	6416868201727	95,50



Zirkoniumoxid på polyesterrygg. För all metallslipning och gradning, vått eller torrt.

Hiolit XO • 100 x 560 mm



Kod	Grovlek	Förpackning	Transport frp	EAN-kod	Pris SEK/st
5941400140	40	10 st	40 st	6416868524475	34,20
5941400160	60	10 st	40 st	6416868524482	31,80
5941400180	80	10 st	40 st	6416868524864	31,80
5941400110	100	10 st	40 st	6416868524369	29,50
5941400112	120	10 st	40 st	6416868524406	29,50



För trä- och metallslipning. Passar bl a ELU MHB90, Ryobi HB(E)422, AEG HBSE 100.

Abranet Max 100 x 610mm



Kod	Grovlek	Förpackning	Transport frp	EAN-kod	Pris SEK/st
AB416T0180	80	10 st	40 st	6416868290370	
AB416T0112	120	10 st	40 st	6416868291148	
AB416T0115	150	10 st	40 st	6416868361520	
AB416T0118	180	10 st	40 st	6416868361544	



Abranet Max är ett universellt slipband, speciellt utvecklad för träindustrin. Passar bl a Makita 9924DB, 9401, 9402, 9403 og 9404, Wolf 5573, Ryobi B7200A.

Hiolit XO • 100 x 610 mm



Kod	Grovlek	Förpackning	Transport frp	EAN-kod	Pris SEK/st
5941600140	40	10 st	40 st	6416868524918	36,50
5941600160	60	10 st	40 st	6416868333152	35,20
5941600180	80	10 st	40 st	6416868333312	33,00
5941600110	100	10 st	40 st	6416868524895	33,00
5941600112	120	10 st	40 st	6416868333329	33,00



För trä- och metallslipning. Passar bl a Makita 9924DB, 9401, 9402, 9403 og 9404, Wolf 5573, Ryobi B7200A.

Hiolit XO • 100 x 620 mm



Kod	Grovlek	Förpackning	Transport frp	EAN-kod	Pris SEK/st
5941700140	40	10 st	40 st	6416868525014	36,50
5941700160	60	10 st	40 st	6416868525021	35,20
5941700180	80	10 st	40 st	6416868525038	33,00
5941700110	100	10 st	40 st	6416868524987	33,00
5941700112	120	10 st	40 st	6416868525007	33,00



För trä- och metallslipning. Passar bl a AEG HBS2-110, Bosch 100A(E), Holz-Her 2210.

Sliphastigheter för flexibla slipmaterial

Material	Min	Max
Titan	5	15
Härdmetall	8	14
Rostfritt stål	20	30
Kolstål	30	38
Gjutjärn	34	36
Aluminium	35	45
Mässing	35	45
Koppar	35	40
Hårt torrt trä	15	20
MDF	15	20
Mjuka feta träslag	12	18
Lack (mjuk kontaktvals)	(8)10	15
Syntetmaterial	8	20
Gummi	15	25
Läder	10	15
Glas	12	18
Porslin	12	20

Grovleksstandard FEPA och ANSI

Standard FEPA	Standard ANSI	Mikron		Beskrivning
16	16	1300		Mycket grov
24	24	730		
36	36	510		
40	40	400	M	Grov
50	50	320	A	
60	60	250	K	Mellangrov
80	80	190	R	
100	100	150	O	Fin
120	120	120		
150	150	95		
180	180	75		Mycket fin
220	220	65		
240	-	60		
280	240	50		
320	-	45	M	
360	280	40	I	
400	320	35	K	
500	-	30	R	
600	360	25	O	
800	400	22		
1000	500	18		
1200	600	15		

Coarse Cut • Triangel • 93 mm • 6 hål

Kod	Grovlek	Förpackning	Transport frp	EAN-kod	Pris SEK/100
4066905040	40	50 st	500 st	6416868673807	618,00
4066905060	60	50 st	500 st	6416868500981	594,00
4066905080	80	50 st	500 st	6416868673814	571,00
4066905012	120	50 st	500 st	6416868673821	552,00



För slipning av trä, metall, färg och spackel i hörn och trånga utrymmen. Passar Festool m fl.

Fler hörnslipark finns på sidorna 139-140.



Gold • 150 mm • Ohålad

Kod	Grovlek	Förpackning	Transport frp	EAN-kod	Pris SEK/100
2334109980	80	100 st	1000 st	6416868608144	384,00
2334109912	120	100 st	1000 st	6416868608069	354,00
2334109918	180	100 st	1000 st	6416868608083	354,00
2334109925	240	100 st	1000 st	6416868608106	354,00
2334109932	320	100 st	1000 st	6416868608120	354,00
2334109941	400	100 st	1000 st	6416868608137	354,00



För slipning av trä, spackel, aluminium och hård färg. Även för slipning av stålplåt och andra metaller.

Gold • 150 mm • 6 hål

Kod	Grovlek	Förpackning	Transport frp	EAN-kod	Pris SEK/100
2336509980	80	100 st	1000 st	6416868609059	384,00
2336509910	100	100 st	1000 st	6416868608960	354,00
2336509912	120	100 st	1000 st	6416868608977	354,00
2336509915	150	100 st	1000 st	6416868608984	354,00
2336509918	180	100 st	1000 st	6416868608991	354,00
2336509922	220	100 st	1000 st	6416868609004	354,00
2336509925	240	100 st	1000 st	6416868609011	354,00
2336509932	320	100 st	1000 st	6416868609035	354,00
2336509941	400	100 st	1000 st	6416868609042	354,00
2336509951	500	100 st	1000 st	6416868658316	354,00



För slipning av trä, spackel, aluminium och hård färg. Även för slipning av stålplåt och andra metaller.

Abranet • 34 mm



Kod	Grovlek	Förpackning	Transport frp	EAN-kod	Pris SEK/100
5420905080	80	50 st	500 st	6416868362206	230,00
5420905010	100	50 st	500 st	6416868362244	230,00
5420905012	120	50 st	500 st	6416868362381	230,00
5420905015	150	50 st	500 st	6416868362459	230,00
5420905018	180	50 st	500 st	6416868362480	230,00
5420905025	240	50 st	500 st	6416868362657	230,00
5420905032	320	50 st	500 st	6416868362817	230,00
5420905041	400	50 st	500 st	6416868362886	230,00
5420905051	500	50 st	500 st	6416868363210	230,00
5420905061	600	50 st	500 st	6416868363258	230,00
5420905081	800	50 st	500 st	6416868363470	230,00



Unikt slipnät som ger en dammfri slipning och minimal risk för "pillerbildning" eller igensättning. Ger ett mycket fint repmönster, god avverkning och lång livslängd. Mycket lämplig för slipning av spackel och mjuk primer.

Ultimax • 34 mm



Kod	Grovlek	Förpackning	Transport frp	EAN-kod	Pris SEK/100
UC64305040	40	50 st	500 st	6416868364927	241,00
UC64305060	60	50 st	500 st	6416868364934	241,00
UC64305080	80	50 st	500 st	6416868364965	241,00
UC64305010	100	50 st	500 st	6416868365054	241,00
UC64305012	120	50 st	500 st	6416868365139	241,00
UC64305015	150	50 st	500 st	6416868365450	241,00
UC64305018	180	50 st	500 st	6416868365467	241,00
UC64305025	240	50 st	500 st	6416868365474	241,00
UC64305032	320	50 st	500 st	6416868365825	241,00



Unik produkt för trä och komposit. Aggressiv utan att sätta igen.



Abranet Ace • 77 mm

Kod	Grovlek	Förpackning	Transport frp	EAN-kod	Pris SEK/100
AC20305080	80	50 st	500 st	6416868220780	710,00
AC20305012	120	50 st	500 st	6416868220797	690,00
AC20305015	150	50 st	500 st	6416868220834	690,00
AC20305018	180	50 st	500 st	6416868220933	690,00
AC20305025	240	50 st	500 st	6416868220964	690,00
AC20305032	320	50 st	500 st	6416868220971	690,00
AC20305041	400	50 st	500 st	6416868220988	690,00
AC20305051	500	50 st	500 st	6416868220995	690,00
AC20305061	600	50 st	500 st	6416868221237	690,00
AC20305081	800	50 st	500 st	6416868221015	710,00
AC20305092	1000	50 st	500 st	6416868379624	710,00



Slipnät med keramiska korn för krävande slipoperationer. Ger en dammfri slipning och minimal risk för "pillerbildning" eller igensättning.

Abranet • 77 mm

Kod	Grovlek	Förpackning	Transport frp	EAN-kod	Pris SEK/100
5420305080	80	50 st	500 st	6416868670578	739,00
5420305012	120	50 st	500 st	6416868666519	624,00
5420305015	150	50 st	500 st	6416868676167	624,00
5420305018	180	50 st	500 st	6416868666533	624,00
5420305025	240	50 st	500 st	6416868666540	624,00
5420305032	320	50 st	500 st	6416868666502	624,00
5420305041	400	50 st	500 st	6416868666496	624,00



Unikt slipnät som ger en dammfri slipning och minimal risk för "pillerbildning" eller igensättning. Ger ett mycket fint repmönster, god avverkning och lång livslängd. Mycket lämplig för slipning av spackel och mjuk primer.

Autonet • 77 mm

Kod	Grovlek	Förpackning	Transport frp	EAN-kod	Pris SEK/100
AE20305080	80	50 st	500 st	6416868618808	461,00
AE20305012	120	50 st	500 st	6416868618815	384,00
AE20305018	180	50 st	500 st	6416868600667	384,00
AE20305025	240	50 st	500 st	6416868619508	384,00
AE20305032	320	50 st	500 st	6416868623871	384,00
AE20305041	400	50 st	500 st	6416868622850	384,00



Coarse Cut • 77 mm • Ohålad

Kod	Grovlek	Förpackning	Transport frp	EAN-kod	Pris SEK/100
406JT05060	60	50 st	500 st	6416868642360	543,00
406JT05080	80	50 st	500 st	6416868634310	522,00
406JT05012	120	50 st	500 st	6416868619553	491,00



För slipning av trä, spackel och hård färg. Även för slipning på stålplåt eller andra metaller.



Microstar

– en högteknologisk filmrondell

Microstar är ytterligare en av Mirkas högteknologiska mikroprodukter och är framtagen för nedmattning och bättring av lackdefekter på topp- och klarlack.

Microstar ger ett jämt och fint repmönster som är lätt att polera ut. Ryggmaterialet är en stabil polyestertfilm och stearatet har en suverän förmåga att stå emot igensättning. Kornen som är aluminiumoxid är perfekt strödda för att ge ett fint repmönster och en bra skärpa.

Microstar finns som P800 - P2500.

Gold • 77 mm • Ohålad

Kod	Grovlek	Förpackning	Transport frp	EAN-kod	Pris SEK/100
236JT05080	80	50 st	500 st	6416868344301	303,00
236JT05012	120	50 st	500 st	6416868344271	281,00
236JT05018	180	50 st	500 st	6416868620306	281,00
236JT05025	240	50 st	500 st	6416868636277	281,00
236JT05032	320	50 st	500 st	6416868622737	281,00
236JT05041	400	50 st	500 st	6416868617153	281,00
236JT05051	500	50 st	500 st	6416868500974	281,00
236JT05061	600	50 st	500 st	6416868344288	281,00
236JT05081	800	50 st	500 st	6416868344240	281,00



För slipning av trä, spackel, aluminium och hård färg. Även för slipning av stålplåt och andra metaller.

Microstar • 77 mm • Ohålad

Kod	Grovlek	Förpackning	Transport frp	EAN-kod	Pris SEK/100
FM6JT05081	800	50 st	500 st	6416868508970	471,00
FM6JT05092	1000	50 st	500 st	6416868509014	471,00
FM6JT05093	1200	50 st	500 st	6416868511826	471,00
FM6JT05094	1500	50 st	500 st	6416868512618	471,00
FM6JT05095	2000	50 st	500 st	6416868259940	471,00
FM6JT05096	2500	50 st	500 st	6416868259971	471,00



Filmrondell för nedmattning och lackförbättring. Avsedd för torrslipning.

Q Silver Ace • 77 mm • 6 hål

Kod	Grovlek	Förpackning	Transport frp	EAN-kod	Pris SEK/100
3263409980	80	100 st	1000 st	6416868555042	421,00
3263409912	120	100 st	1000 st	6416868555080	421,00
3263409918	180	100 st	1000 st	6416868555158	421,00
3263409925	240	100 st	1000 st	6416868555189	421,00
3263409932	320	100 st	1000 st	6416868555196	421,00
3263409941	400	100 st	1000 st	6416868555202	421,00

För slipning vid krävande slipoperationer på komposit, metall, trä, primer, spackel och hårda färger.

**Q Silver • 77 mm • 6 hål**

Kod	Grovlek	Förpackning	Transport frp	EAN-kod	Pris SEK/100
3663409980	80	100 st	1000 st	6416868563276	384,00
3663409912	120	100 st	1000 st	6416868563283	384,00
3663409918	180	100 st	1000 st	6416868563344	384,00
3663409925	240	100 st	1000 st	6416868563443	384,00
3663409932	320	100 st	1000 st	6416868563511	384,00
3663409941	400	100 st	1000 st	6416868563528	384,00
3663409951	500	100 st	1000 st	6416868563559	384,00

För slipning av trä, primer, spackel och hårda färger. Användbar även för krävande slipning på komposit, metall och trä.

**Q Silver Micro • 77 mm • Ohålad**

Kod	Grovlek	Förpackning	Transport frp	EAN-kod	Pris SEK/100
366JT05061	600	50 st	500 st	6416868250855	421,00
366JT05081	800	50 st	500 st	6416868250862	418,00
366JT05092	1000	50 st	500 st	6416868650792	418,00
366JT05093	1200	50 st	500 st	6416868250879	418,00
366JT05094	1500	50 st	500 st	6416868250886	418,00

För de finaste slipoperatinerna speciellt inom plåt och lack.

**WPF • 77 mm • Ohålad**

Kod	Grovlek	Förpackning	Transport frp	EAN-kod	Pris SEK/100
216JT09996	2500	100 st	1000 st	6416868941791	757,00



Abranet Ace • 125 mm

Kod	Grovlek	Förpackning	Transport frp	EAN-kod	Pris SEK/100
AC23205080	80	50 st	500 st	6416868220353	883,00
AC23205012	120	50 st	500 st	6416868220384	835,00
AC23205015	150	50 st	500 st	6416868220414	835,00
AC23205018	180	50 st	500 st	6416868220421	835,00
AC23205025	240	50 st	500 st	6416868220438	835,00
AC23205032	320	50 st	500 st	6416868220445	835,00
AC23205041	400	50 st	500 st	6416868220452	835,00
AC23205051	500	50 st	500 st	6416868220469	835,00
AC23205061	600	50 st	500 st	6416868220483	835,00
AC23205081	800	50 st	500 st	6416868220506	883,00
AC23205092	1000	50 st	500 st	6416868379570	883,00



Slipnät med keramiska korn för krävande slipoperationer. Ger en dammfri slipning och minimal risk för "pillerbildning" eller igensättning.

Abranet • 125 mm

Kod	Grovlek	Förpackning	Transport frp	EAN-kod	Pris SEK/100
5423205080	80	50 st	500 st	6416868662955	864,00
5423205010	100	50 st	500 st	6416868676181	797,00
5423205012	120	50 st	500 st	6416868668025	797,00
5423205015	150	50 st	500 st	6416868676198	797,00
5423205018	180	50 st	500 st	6416868668032	797,00
5423205025	240	50 st	500 st	6416868668148	797,00
5423205032	320	50 st	500 st	6416868804263	797,00
5423205041	400	50 st	500 st	6416868837056	797,00



Unikt slipnät som ger en dammfri slipning och minimal risk för "pillerbildning" eller igensättning. Ger ett mycket fint repmönster, god avverkning och lång livslängd. Mycket lämplig för slipning av spackel och mjuk primer.

Autonet • 125 mm

Kod	Grovlek	Förpackning	Transport frp	EAN-kod	Pris SEK/100
AE23205080	80	50 st	500 st	6416868612967	575,00
AE23205012	120	50 st	500 st	6416868624335	480,00
AE23205018	180	50 st	500 st	6416868682311	480,00
AE23205025	240	50 st	500 st	6416868633870	480,00
AE23205032	320	50 st	500 st	6416868638752	480,00
AE23205041	400	50 st	500 st	6416868680324	480,00



För slipning av spackel, primer, plåt och lack.

Abranet HD

Slipning där andra produkter misslyckas

- speciellt effektiv vid slipning av hårda, krävande material där andra slipprodukter misslyckas
- är utformad för tuffa material t ex armerad komposit
- överlägset hållbar – behåller sina unika slipegenskaper längre än vad traditionella slipprodukter gör
- unikt, patenterat slipnät som motverkar igensättning
- nätkonstruktionen gör att slipytan inte blir varm
- utformad för att klara av slipning vid både maskin- och konventionella slipmetoder
- tillverkad enligt Mirkas ISO 14001 miljöcertifieringssystem

Abranet HD P40, P60, P80, P120



Abranet HD • 125 mm • 17 hål

Kod	Grovlek	Förpackning	Transport frp	EAN-kod	Pris SEK/100
HD64702540	40	25 st	250 st	6416868225464	1 622,00
HD64702560	60	25 st	250 st	6416868225471	1 526,00
HD64702580	80	25 st	250 st	6416868225495	1 430,00

Unik produkt för slipning av hårda träslag, komposit och stål.

Hålbilden passar till original-underlagsplattan som sitter på DEROS och PROS-maskinerna. Passar bland annat Festool och Bosch.



Coarse Cut • Deflex • 125 mm • Ohålad

Kod	Grovlek	Förpackning	Transport frp	EAN-kod	Pris SEK/100
4061205040	40	50 st	500 st	6416868658644	575,00
4061205060	60	50 st	500 st	6416868612547	554,00
4061205080	80	50 st	500 st	6416868658637	522,00
4061205012	120	50 st	500 st	6416868618181	491,00
3061205018	180	50 st	500 st	6416868606133	491,00
3061205025	240	50 st	500 st	6416868792249	491,00

För slipning av trä, metall, gammal färg och spackel. För vinkelslipmaskin med kardborreplatta.



Deflex • 125 mm • 8 hål

Kod	Grovlek	Förpackning	Transport frp	EAN-kod	Pris SEK/100
3061605040	40	50 st	500 st	6416868626186	571,00
3061605060	60	50 st	500 st	6416868628708	554,00
3061605080	80	50 st	500 st	6416868629958	520,00
3061605010	100	50 st	500 st	6416868254037	491,00
3061605012	120	50 st	500 st	6416868632071	491,00
3061605015	150	50 st	500 st	6416868633047	491,00
3061605018	180	50 st	500 st	6416868253726	491,00
3061605025	240	50 st	500 st	6416868253733	491,00
3061605032	320	50 st	500 st	6416868253740	491,00

För slipning av trä, metall, färg och spackel. För maskiner med utsug typ Bosch Pex m fl.



Gold • 125 mm • 17 hål

Kod	Grovlek	Förpackning	Transport frp	EAN-kod	Pris SEK/100
2364705080	80	50 st	500 st	6416868562378	374,00
2364705010	100	50 st	500 st	6416868562385	374,00
2364705012	120	50 st	500 st	6416868562392	374,00
2364709915	150	100 st	1000 st	6416868562408	374,00
2364709918	180	100 st	1000 st	6416868562415	374,00
2364709925	240	100 st	1000 st	6416868562422	374,00



För slipning av trä, spackel, aluminium och hård färg. Även för slipning av stålplåt och andra metaller. Passar bland annat till Bosch och Festool. Hålbilden passar till original-underlagsplattan som sitter på DEROS och PROS-maskinerna.

Q Silver • 125 mm • 8+1 hål

Kod	Grovlek	Förpackning	Transport frp	EAN-kod	Pris SEK/100
3661809980	80	100 st	1000 st	6416868250923	470,00
3661809912	120	100 st	1000 st	6416868250947	468,00
3661809915	150	100 st	1000 st	6416868250954	468,00
3661809918	180	100 st	1000 st	6416868250961	468,00
3661809925	240	100 st	1000 st	6416868250978	468,00
3661809932	320	100 st	1000 st	6416868250985	468,00
3661809941	400	100 st	1000 st	6416868250992	468,00



För slipning av trä, metall, färg och spackel. För maskiner med utsug typ Festool.

Q Silver Ace • 125 mm • 17 hål

Kod	Grovlek	Förpackning	Transport frp	EAN-kod	Pris SEK/100
3264709980	80	100 st	1000 st	6416868552089	523,00
3264709912	120	100 st	1000 st	6416868552140	523,00
3264709918	180	100 st	1000 st	6416868552188	523,00
3264709925	240	100 st	1000 st	6416868552225	523,00
3264709932	320	100 st	1000 st	6416868552232	523,00
3264709941	400	100 st	1000 st	6416868552263	523,00



För slipning vid krävande slipoperationer på komposit, metall, trä, primer, spackel och hårda färger.

Q Silver Ace och **Q Silver** är utvecklad för optimal aggressivitet och för snabb och effektiv avverkning. **Q Silver Ace** är motståndskraftig mot värme och tillräckligt tuff för att tåla slipning på plåtytor. Den har även mycket bra slipegenskaper på hårda träslag.

Q Silver mikrogrovlekar är utvecklad för optimal aggressivitet och för snabb och effektiv avverkning.

Slipkorn, med en toppbeläggning av stearat motverkar igensättning, vilket också ger rondellen en lång livslängd. Rondellen används för nedmattning av lack och planslipning av apelsinytor och rinningar. Rondellen kan användas för både torr- och våtslipning.

Q Silver finns både som remsor och rondeller. Den multihålade rondellen passar både till 6- och 9-hålade underlagsplattor.

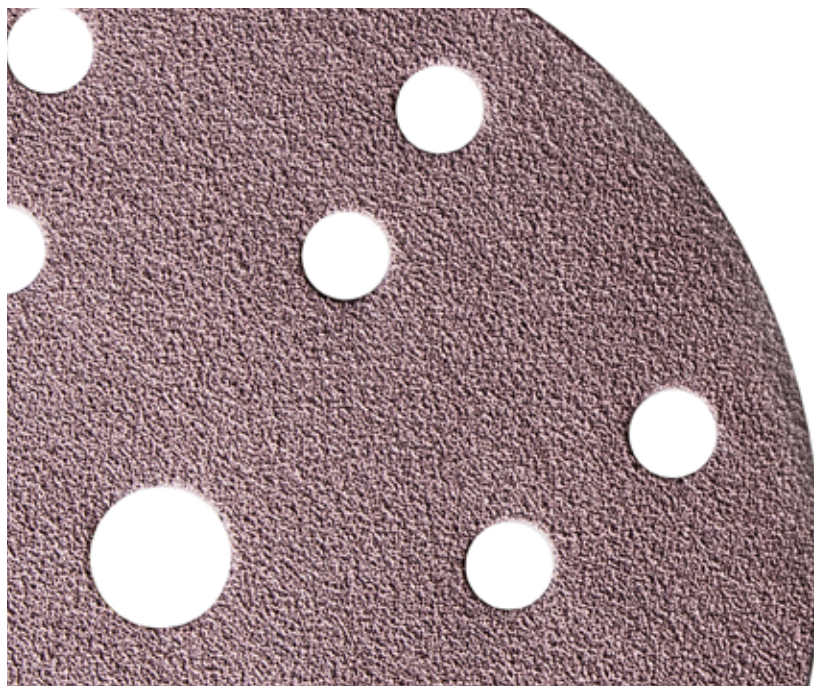

Abranet Ace • 150 mm

Kod	Grovlek	Förpackning	Transport frp	EAN-kod	Pris SEK/100
AC24105080	80	50 st	500 st	6416868219968	1 090,00
AC24105010	100	50 st	500 st	6416868306965	941,00
AC24105012	120	50 st	500 st	6416868219999	941,00
AC24105015	150	50 st	500 st	6416868220001	941,00
AC24105018	180	50 st	500 st	6416868220018	941,00
AC24105025	240	50 st	500 st	6416868220025	941,00
AC24105032	320	50 st	500 st	6416868220032	941,00
AC24105041	400	50 st	500 st	6416868220049	941,00
AC24105051	500	50 st	500 st	6416868220131	941,00
AC24105061	600	50 st	500 st	6416868220254	941,00
AC24105081	800	50 st	500 st	6416868220308	979,00
AC24105092	1000	50 st	500 st	6416868379556	979,00

Slipnät med keramiska korn för krävande slipoperationer. Ger en dammfri slipning och minimal risk för "pillerbildning" eller igensättning.



Abranet • 150 mm

Kod	Grovlek	Förpackning	Transport frp	EAN-kod	Pris SEK/100
5424105080	80	50 st	500 st	6416868662948	955,00
5424105010	100	50 st	500 st	6416868676211	874,00
5424105012	120	50 st	500 st	6416868662702	874,00
5424105015	150	50 st	500 st	6416868676228	874,00
5424105018	180	50 st	500 st	6416868662719	874,00
5424105025	240	50 st	500 st	6416868662726	874,00
5424105032	320	50 st	500 st	6416868645774	874,00
5424105037	360	50 st	500 st	6416868676235	874,00
5424105041	400	50 st	500 st	6416868646368	874,00

Unikt slipnät som ger en dammfri slipning och minimal risk för "pillerbildning" eller igensättning. Ger ett mycket fint repmönster, god avverkning och lång livslängd. Mycket lämplig för slipning av av spackel.



Autonet • 150 mm

Kod	Grovlek	Förpackning	Transport frp	EAN-kod	Pris SEK/100
AE24105080	80	50 st	500 st	6416868200553	629,00
AE24105012	120	50 st	500 st	6416868200546	557,00
AE24105018	180	50 st	500 st	6416868200539	557,00
AE24105025	240	50 st	500 st	6416868261516	557,00
AE24105032	320	50 st	500 st	6416868200522	557,00
AE24105041	400	50 st	500 st	6416868517521	557,00

För slipning av spackel, primer, plåt och lack.



Abranet HD • 150 mm • 15 hål

Kod	Grovlek	Förpackning	Transport frp	EAN-kod	Pris SEK/100
HD61102540	40	25 st	250 st	6416868685251	1 776,00
HD61102560	60	25 st	250 st	6416868653328	1 651,00
HD61102580	80	25 st	250 st	6416868679083	1 603,00
HD61102512	120	25 st	250 st	6416868265422	1 296,00

Unik produkt för slipning av hårda träslag, komposit och stål.



Abranet Soft • 150 mm

Kod	Grovlek	Förpackning	Transport frp	EAN-kod	Pris SEK/st
5374102051	500	20 st	200 st	6416868253535	28,20
5374102081	800	20 st	200 st	6416868253542	28,20
5374102092	1000	20 st	200 st	6416868253559	28,20

Lämplig för korrigerande av lackdefekter. Används med fördel fuktig.



Coarse Cut • 150 mm • Ohålad

Kod	Grovlek	Förpackning	Transport frp	EAN-kod	Pris SEK/100
4062205040	40	50 st	500 st	6416868658590	758,00
4062205060	60	50 st	500 st	6416868619003	643,00
4062205080	80	50 st	500 st	6416868658606	614,00
4062205012	120	50 st	500 st	6416868619027	614,00

För slipning av trä, metall, gammal färg och spackel.



Coarse Cut • 150 mm • 6 hål + 1 hål

Kod	Grovlek	Förpackning	Transport frp	EAN-kod	Pris SEK/100
4062805040	40	50 st	500 st	6416868600728	758,00
4062805060	60	50 st	500 st	6416868644012	643,00
4062805080	80	50 st	500 st	6416868649239	614,00
4062805012	120	50 st	500 st	6416868633436	614,00

För slipning av trä, metall, gammal färg och spackel.



Coarse Cut • 150 mm • 9 hål

Kod	Grovlek	Förpackning	Transport frp	EAN-kod	Pris SEK/100
4062605040	40	50 st	500 st	6416868619096	758,00
4062605060	60	50 st	500 st	6416868647136	643,00
4062605080	80	50 st	500 st	6416868608939	614,00
4062605010	100	50 st	500 st	6416868646313	614,00
4062605012	120	50 st	500 st	6416868608434	614,00
4062605015	150	50 st	500 st	6416868623741	614,00

För slipning av trä, metall, gammal färg och spackel.



Gold • 150 mm • Ohålad

Kod	Grovlek	Förpackning	Transport frp	EAN-kod	Pris SEK/100
2362209980	80	100 st	600 st	6416868625653	444,00
2362209910	100	100 st	1000 st	6416868625660	444,00
2362209912	120	100 st	1000 st	6416868656213	444,00
2362209915	150	100 st	1000 st	6416868210446	444,00
2362209918	180	100 st	1000 st	6416868210453	444,00
2362209922	220	100 st	1000 st	6416868210460	444,00
2362209925	240	100 st	1000 st	6416868210477	444,00
2362209932	320	100 st	1000 st	6416868210491	444,00
2362209941	400	100 st	1000 st	6416868210507	444,00
2362209951	500	100 st	1000 st	6416868211078	444,00
2362209961	600	100 st	1000 st	6416868280067	457,00
2362209981	800	100 st	1000 st	6416868282733	457,00



För slipning av trä, spackel, aluminium och hård färg. Även för slipning av stålplåt och andra metaller.

Gold • 150 mm • 6+1 hål

Kod	Grovlek	Förpackning	Transport frp	EAN-kod	Pris SEK/100
2362805060	60	50 st	500 st	6416868253924	450,00
2362809980	80	100 st	600 st	6416868253825	444,00
2362809912	120	100 st	1000 st	6416868253849	444,00
2362809915	150	100 st	1000 st	6416868253856	444,00
2362809918	180	100 st	1000 st	6416868253863	444,00
2362809925	240	100 st	1000 st	6416868253887	444,00
2362809932	320	100 st	1000 st	6416868253894	444,00
2362809941	400	100 st	1000 st	6416868253900	444,00
2362809951	500	100 st	1000 st	6416868253917	444,00



För slipning av trä, spackel, aluminium och hård färg. Även för slipning av stålplåt och andra metaller.

Gold • 150 mm • 15 hål

Kod	Grovlek	Förpackning	Transport frp	EAN-kod	Pris SEK/100
2361109980	80	100 st	600 st	6416868603729	444,00
2361109910	100	100 st	1000 st	6416868639353	444,00
2361109912	120	100 st	1000 st	6416868652109	444,00
2361109915	150	100 st	1000 st	6416868617481	444,00
2361109918	180	100 st	1000 st	6416868633115	444,00
2361109922	220	100 st	1000 st	6416868633054	444,00
2361109925	240	100 st	1000 st	6416868632545	444,00
2361109928	280	100 st	1000 st	6416868603750	444,00
2361109932	320	100 st	1000 st	6416868641349	444,00
2361109941	400	100 st	1000 st	6416868602272	444,00
2361109951	500	100 st	1000 st	6416868636352	444,00
2361109961	600	100 st	1000 st	6416868280081	444,00
2361109981	800	100 st	1000 st	6416868283259	456,00



För slipning av trä, spackel, aluminium och hård färg. Även för slipning av stålplåt och andra metaller. Passar både hålbild 6+1 och 8+1.

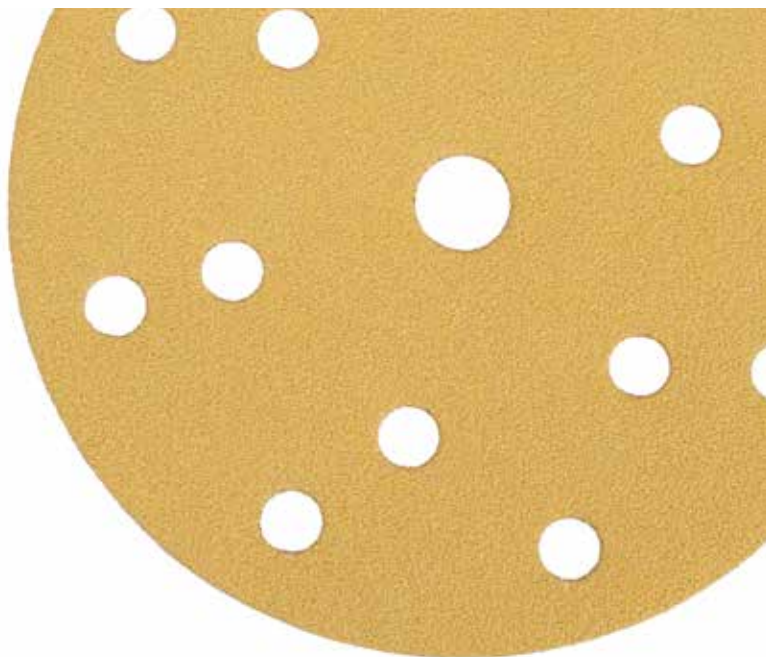

Gold är en tålig och slitstark produkt, som lämpar sig för maskinslipning även i höga hastigheter.

Gold är ett slipmaterial som slipar de flesta material med gott resultat. Den halvöppna ströningen med det speciella ytskiktet ger ett optimalt slipresultat samtidigt som igensättning och pillerbildning motverkas.

Grova korn rekommenderas för slipning av spackel och borttagning av lack, men fungerar utmärkt även för avverkande slipning på trä, fiberskivor, komposit och liknande material.

Finare grovlekar är lämpliga för torrslipning av grundade och lackerade ytor för att skapa perfekta ytor för slutgiltig ytbehandling.

Gold • 150 mm • 17 hål

Kod	Grovlek	Förpackning	Transport frp	EAN-kod	Pris SEK/100
2367909980	80	100 st	600 st	6416868658552	444,00
2367909912	120	100 st	1000 st	6416868253450	444,00
2367909915	150	100 st	1000 st	6416868658408	444,00
2367909918	180	100 st	1000 st	6416868616095	444,00
2367909925	240	100 st	1000 st	6416868657234	444,00
2367909932	320	100 st	1000 st	6416868614039	444,00
2367909941	400	100 st	1000 st	6416868618341	444,00



För slipning av trä, spackel, aluminium och hård färg. Även för slipning av stålplåt och andra metaller. Passar Festool Multi Jetstream.

Gold Soft • 150 mm • 15 hål

Kod	Grovlek	Förpackning	Transport frp	EAN-kod	Pris SEK/100
2371102032	320	20 st	120 st	6416868308501	816,00
2371102051	500	20 st	120 st	6416868337938	816,00
2371102081	800	20 st	120 st	6416868337945	816,00



Unik slipondell med skumbaksida. För maskinslipning av primer före lackering.



Microstar • 150 mm • Ohålad

Kod	Grovlek	Förpackning	Transport frp	EAN-kod	Pris SEK/100
FM62205081	800	50 st	500 st	6416868507805	826,00
FM62205092	1000	50 st	500 st	6416868507799	826,00
FM62205093	1200	50 st	500 st	6416868507379	826,00
FM62205094	1500	50 st	500 st	6416868506471	826,00
FM62205095	2000	50 st	500 st	6416868259421	826,00
FM62205096	2500	50 st	500 st	6416868259582	826,00



Filmrondell för nedmattning och lackförbättring. Avsedd för torrslipning.

Microstar • 150 mm • 15 hål

Kod	Grovlek	Förpackning	Transport frp	EAN-kod	Pris SEK/100
FM61105081	800	50 st	500 st	6416868504866	826,00
FM61105092	1000	50 st	500 st	6416868504880	826,00
FM61105093	1200	50 st	500 st	6416868505764	826,00
FM61105094	1500	50 st	500 st	6416868506464	826,00
FM61105095	2000	50 st	500 st	6416868259636	826,00
FM61105096	2500	50 st	500 st	6416868259865	826,00



Filmrondell för nedmattning och lackförbättring. Avsedd för torrslipning.

Polarstar • 150 mm • 15 hål

Kod	Grovlek	Förpackning	Transport frp	EAN-kod	Pris SEK/100
FA61105081	800	50 st	500 st	6416868609080	826,00
FA61105092	1000	50 st	500 st	6416868626391	826,00
FA61105093	1200	50 st	500 st	6416868614886	826,00
FA61105094	1500	50 st	500 st	6416868639674	826,00



Filmrondell för slipning av hård lack och gelcoatytter. Används för både torr- och våtslipning

Q Silver • 150 mm • 6 + 1 hål

Kod	Grovlek	Förpackning	Transport frp	EAN-kod	Pris SEK/100
3662809980	80	100 st	600 st	6416868665239	549,00
3662809910	100	100 st	1000 st	6416868628456	549,00
3662809912	120	100 st	1000 st	6416868665222	549,00
3662809915	150	100 st	1000 st	6416868626537	549,00
3662809918	180	100 st	1000 st	6416868675733	549,00
3662809922	220	100 st	1000 st	6416868628449	549,00
3662809925	240	100 st	1000 st	6416868674828	549,00
3662809932	320	100 st	1000 st	6416868603460	549,00
3662809941	400	100 st	1000 st	6416868301694	549,00
3662809951	500	100 st	1000 st	6416868626179	549,00



För slipning av trä, primer, spackel och hårda färger. Användbar även för krävande slipning på komposit, metall och trä.

Q Silver Ace • 150 mm • 15 hål



Kod	Grovlek	Förpackning	Transport frp	EAN-kod	Pris SEK/100
3261109980	80	100 st	1000 st	6416868552317	604,00
3261109910	100	100 st	1000 st	6416868552409	604,00
3261109912	120	100 st	1000 st	6416868552324	604,00
3261109915	150	100 st	1000 st	6416868552416	604,00
3261109918	180	100 st	1000 st	6416868552355	604,00
3261109922	220	100 st	1000 st	6416868552430	604,00
3261109925	240	100 st	1000 st	6416868552362	604,00
3261109932	320	100 st	1000 st	6416868552539	604,00
3261109941	400	100 st	1000 st	6416868552386	604,00
3261109951	500	100 st	1000 st	6416868552584	604,00
3261105081	800	100 st	500 st	6416868552393	604,00



För slipning vid krävande slipoperationer på komposit, metall, trä, primer, spackel och hårda färger.

Q Silver • 150 mm • 15 hål

Kod	Grovlek	Förpackning	Transport frp	EAN-kod	Pris SEK/100
3661109980	80	100 st	600 st	6416868677461	549,00
3661109910	100	100 st	1000 st	6416868677478	549,00
3661109912	120	100 st	1000 st	6416868677485	549,00
3661109915	150	100 st	1000 st	6416868677492	549,00
3661109918	180	100 st	1000 st	6416868677508	549,00
3661109925	240	100 st	1000 st	6416868250008	549,00
3661109932	320	100 st	1000 st	6416868250015	549,00
3661109941	400	100 st	1000 st	6416868250022	549,00
3661109951	500	100 st	1000 st	6416868250039	549,00
3661105061	600	50 st	500 st	6416868250657	549,00
3661105081	800	50 st	500 st	6416868250664	632,00
3661105092	1000	50 st	500 st	6416868250706	632,00
3661105093	1200	50 st	500 st	6416868250671	632,00
3661105094	1500	50 st	500 st	6416868250688	632,00



För slipning av trä, primer, spackel och hårda färger. Användbar även för krävande slipning på komposit, metall och trä.

Ultimax • 150 mm • 15 hål

Kod	Grovlek	Förpackning	Transport frp	EAN-kod	Pris SEK/100
UC61105040	40	50 st	500 st	6416868697742	689,00
UC61105060	60	50 st	500 st	6416868693171	640,00
UC61105080	80	50 st	500 st	6416868262360	588,00
UC61105010	100	50 st	500 st	6416868605457	588,00
UC61105012	120	50 st	500 st	6416868262377	588,00
UC61105018	180	50 st	500 st	6416868262391	588,00



Unik produkt för trä och komposit. Aggressiv utan att sätta igen.

Abranet • 200 mm

Kod	Grovlek	Förpackning	Transport frp	EAN-kod	Pris SEK/100
5425205080	80	50 st	500 st	6416868671018	1 439,00
5425205012	120	50 st	500 st	6416868668476	1 343,00
5425205018	180	50 st	500 st	6416868668483	1 343,00
5425205025	240	50 st	500 st	6416868668490	1 343,00
5425205032	320	50 st	500 st	6416868662931	1 343,00



Unikt slipnät som ger en dammfri slipning och minimal risk för "pillerbildning" eller igensättning.
Ger ett mycket fint repmönster, god avverkning och lång livslängd. Mycket lämplig för slipning av trä och spackel.

Coarse Cut • Gold • 200 mm • 8 + 1 hål

Kod	Grovlek	Förpackning	Transport frp	EAN-kod	Pris SEK/100
4063205040	40	50 st	500 st	6416868612585	1 315,00
4063205060	60	50 st	500 st	6416868647365	1 181,00
4063205080	80	50 st	500 st	6416868604276	1 085,00
2363205012	120	50 st	500 st	6416868666298	719,00
2363205018	180	50 st	500 st	6416868666311	719,00
2363205025	240	50 st	500 st	6416868666359	719,00
2363205032	320	50 st	500 st	6416868666342	719,00



För slipning av trä, spackel, aluminium (från P120) och hård färg. Även för slipning av stålplåt och andra metaller.

Abranet • 225 mm • Passar till Miro 955 och övriga 225 mm-maskiner

Kod	Grovlek	Förpackning	Transport frp	EAN-kod	Pris SEK/100
5422302580	80	25 st	250 st	6416868280210	2 016,00
5422302510	100	25 st	250 st	6416868280227	1 838,00
5422302512	120	25 st	250 st	6416868280234	1 838,00
5422302515	150	25 st	250 st	6416868280241	1 838,00
5422302518	180	25 st	250 st	6416868280258	1 838,00
5422302525	240	25 st	250 st	6416868280265	1 838,00



Slipnät med unika egenskaper, passar till alla långhalsade slipmaskiner.

Gold • 225 mm • 27 hål • Passar till Miro 955 och övriga 225 mm-maskiner

Kod	Grovlek	Förpackning	Transport frp	EAN-kod	Pris SEK/100
2364802560	60	25 st	250 st	6416868562583	1 238,00
2364802580	80	25 st	250 st	6416868562590	1 200,00
2364802510	100	25 st	250 st	6416868562606	1 114,00
2364802512	120	25 st	250 st	6416868562613	1 114,00
2364802515	150	25 st	250 st	6416868562620	1 114,00



Rondell passande väggslipmaskiner, slipar tapetskarvar, färg och spackel.



Aquastar®

Aquastar®, är ett nytt innovativt, patenterat och flexibelt filmbaserat slipmaterial som är det bästa och mest användarvänliga valet för våt- och torrslipning.

Produkten har ett flexibelt plastbaserat ryggmateriale och slipkornens mönster består av slipzoner omgivna av sammankopplade kanaler. Polypropylene (PP) är ett utmärkt ryggmateriale på grund av sin tålighet för vatten. Aquastar behöver inte blötläggas före användning.

Aquastar är främst utvecklad för våtslipning av lack och primer till bilertermarknaden, fordonsindustrin och OEM-marknaden. Aquastar finns i kornskala P400 - P2000 som perforerade ark i rulle i en ny innovativ förpackning.

Aquastar • 115 x 140 mm • Perforerade ark i rulle

Kod	Grovlek	Förpackning	Transport frp	EAN-kod	Pris SEK/rl
FW13009941	400	1 rl/100 st	10 rl/1000 st	6416868533675	287,00
FW13009961	600	1 rl/100 st	10 rl/1000 st	6416868533699	287,00
FW13009981	800	1 rl/100 st	10 rl/1000 st	6416868533705	287,00
FW13009992	1000	1 rl/100 st	10 rl/1000 st	6416868533712	287,00
FW13009993	1200	1 rl/100 st	10 rl/1000 st	6416868533729	287,00
FW13009994	1500	1 rl/100 st	10 rl/1000 st	6416868533736	287,00
FW13009995	2000	1 rl/100 st	10 rl/1000 st	6416868533743	287,00

Aquastar är främst utvecklad för våtslipning av lack och primer till bilertermarknaden, fordonsindustrin och OEM-marknaden. Aquastar kan även användas med goda resultat till torrslipning och den finns i kornskala P400 - P2000 som perforerade ark i rulle i en ny innovativ förpackning.



Aquastar Soft • 115 mm x 140mm



Kod	Grovlek	Förpackning	Transport frp	EAN-kod	Pris SEK/frp
FW71402041	400	20 st	100 st	6416868310870	277,00
FW71402061	600	20 st	100 st	6416868310887	277,00
FW71402081	800	20 st	100 st	6416868508505	277,00
FW71402092	1000	20 st	100 st	6416868310962	277,00
FW71402094	1500	20 st	100 st	6416868311013	277,00
FW71402095	2000	20 st	100 st	6416868311044	277,00

Aquastar är främst utvecklad för våtslipning av lack och primer till bilertermarknaden, fordonsindustrin och OEM-marknaden. Aquastar kan även användas med goda resultat till torrslipning och den finns i kornskala P400 - P2000. Aquastar Soft är ett slipark med skumplastbaksida som gör produkten ännu mjukare och följsammare vid slipning utan slipkloss.



Goldflex Soft som remsor finns på sidan 151.

Goldflex Soft

Mjuka och flexibla Goldflex Soft har utvecklats för handslipning av profilerade ytor och oregelbundna, svåråtkomliga detaljer.

Det speciella skumskiktet är greppvänligt och tryckutjämnande. Ytskiktet av stearat motverkar igensättning. Goldflex Soft levereras i en lättanvänd dispenserförpackning.

Goldflex Soft lämpar sig för både torr- och våtslipning. De grövre kornstorlekarna rekommenderas för slipning av spackel, medan de finare grovlekarna lämpar sig för slipning av grundade och lackerade ytor.



GOLDFLEX SOFT 115x125mm Perforerade ark i rulle, 200/rl

Kod	Benämning	Förpackning	Transport frp	EAN-kod	Pris SEK/rl
2912707015	GOLDFLEX-SOFT 115x125mm P150 ,200/frp	1 rl	5 rl	6416868594645	481,00
2912707018	GOLDFLEX-SOFT 115x125mm P180 ,200/frp	1 rl	5 rl	6416868583342	481,00
2912707022	GOLDFLEX-SOFT 115x125mm P 220 ,200/frp	1 rl	5 rl	6416868599961	481,00
2912707025	GOLDFLEX-SOFT 115x125mm P240 ,200/frp	1 rl	5 rl	6416868580839	481,00
2912707028	GOLDFLEX-SOFT 115x125mm P280 ,200/frp	1 rl	5 rl	6416868524123	481,00
2912707032	GOLDFLEX-SOFT 115x125mm P320 ,200/frp	1 rl	5 rl	6416868594669	481,00
2912707041	GOLDFLEX-SOFT 115x125mm P400 ,200/frp	1 rl	5 rl	6416868594577	481,00
2912707051	GOLDFLEX-SOFT 115x125mm P500 ,200/frp	1 rl	5 rl	6416868560183	481,00
2912707061	GOLDFLEX-SOFT 115x125mm P600 ,200/frp	1 rl	5 rl	6416868527643	481,00
2912707081	GOLDFLEX-SOFT 115x125mm P800 ,200/frp	1 rl	5 rl	6416868527650	481,00
2912707092	GOLDFLEX-SOFT 115x125mm P1000 ,200/frp	1 rl	5 rl	6416868543711	481,00

Slipark med skumplastbaksida som gör produkten mjuk och följsam vid slipning utan slipkloss.

OSP = Mirka Optimized Surface Preparation system

Mirka OSP-system är ett innovativt sätt att förbereda ytor för lackering.

OSP är en standardiserad slippprocess med färre antal arbetsoperationer än traditionellt för att uppnå önskvärd ytfinish.

Systemet är anpassat för att operatörerna ska uppnå samma resultat av ytfinish varje gång oavsett typ av lack eller skada.

Att använda OSP systemet är så enkelt att det reducerar behovet av ombearbetning för verkstäderna vilket innebär både tids- och kostnadsbesparingar.

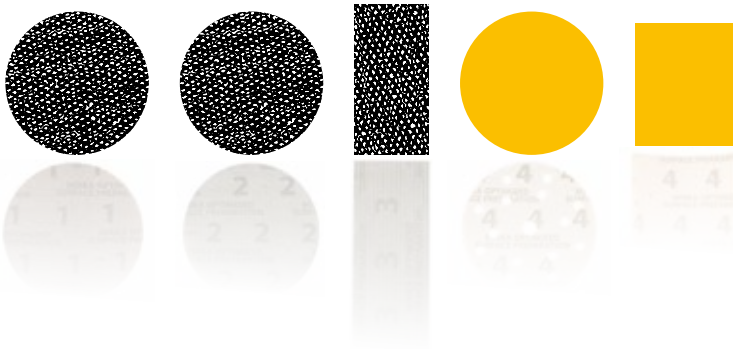

OSP

Kod	Benämning	Förpackning	Transport frp	EAN-kod	Pris SEK
OS20305001A	OSP-1 PAINT REMOVAL DISC 77MM, 50/FRP	50 st	500 st	6416868212242	576,00/100 st
OS20305002A	OSP-2 FEATHER EDGE DISC 77MM, 50/FRP	50 st	500 st	6416868212839	576,00/100 st
OS20305003A	OSP-3 PRIMER PREPARATION DISC 77MM, 50/FRP	50 st	500 st	6416868212846	576,00/100 st
OS73402004A	OSP-4 FINISHING DISC 77MM 6H, 20/FRP	20 st	120 st	6416868237504	576,00/100 st
OS24105001A	OSP-1 PAINT REMOVAL DISC	50 st	500 st	6416868533194	778,00/100 st
OS15005001A	OSP-1 BODY FILLER STRIP	50 st	500 st	6416868533293	773,00/100 st
OS24105002A	OSP-2 FEATHER EDGE DISC	50 st	500 st	6416868533224	778,00/100 st
OS15005002A	OSP-2 BODY FILLER STRIP	50 st	500 st	6416868533309	773,00/100 st
OS24105003A	OSP-3 PRIMER PREPARATION DISC	50 st	500 st	6416868533248	778,00/100 st
OS15005003A	OSP-3 PRIMER AND BODY FILLER STRIP	50 st	500 st	6416868533323	773,00/100 st
OS71102004A	OSP-4 FINISHING DISC	20 st	120 st	6416868533262	816,00/100 st
OS12707004A	OSP-4 200 ST FINISHING PAD	1 rl	5 rl	6416868533354	451,00/rl
OS5BG001013R	OSP-1 BODY FILLER 70MM x 10M RL	1 rl	5 rl	6416868301601	359,00/rl
OS5BG001023R	OSP-2 BODY FILLER 70MM x 10M RL	1 rl	5 rl	6416868301632	359,00/rl
OS5BG001033R	OSP-3 PRIMER AND BODY FILLER 70MM x 10M RL	1 rl	5 rl	6416868301670	359,00/rl



Polarstar SR • 32mm PSA

Kod	Grovlek	Förpackning	Transport frp	EAN-kod	Pris SEK/100
FS30009907	7 micron (ca P2500) lila	100 st	100 frp	6416868507591	549,00
FS30009905	5 micron (ca P3000) grön	100 st	100 frp	6416868528442	549,00



Filmrondellframtagen för punktförbättringar, t ex för att slipa ned damminneslutningar på lackerade ytor.

Polarstar SR • 32mm PSA • (1 rulle = 500 st)

Kod	Grovlek	Förpackning	Transport frp	EAN-kod	Pris SEK/rl
FS30000107	7 micron (ca P2500)	1 rl	6 rl	6416868907575	843,00
FS30000105	5 micron (ca P3000)	1 rl	6 rl	6416868907568	843,00



Filmrondellframtagen för punktförbättringar, t ex för att slipa ned damminneslutningar på lackerade ytor.

Sliprosor WPF • 33/36 mm • Självhäftande

Kod	Grovlek	Förpackning	Transport frp	EAN-kod	Pris SEK/100
2130109994	1500	100 st	20 frp	6416868612561	293,00
2130109995	2000	100 st	20 frp	6416868625721	293,00
2130109996	2500	100 st	20 frp	6416868950250	293,00



Används för punktförbättringar, t ex för att slipa ned damminneslutningar på lackerade ytor

Sliprosor WPF • 34 mm • Grip

Kod	Grovlek	Förpackning	Transport frp	EAN-kod	Pris SEK/100
2164309996	2500	100 st	1 frp	6416868572643	511,00



Används för punktförbättringar, t ex för att slipa ned damminneslutningar på lackerade ytor.

Sliprosor • WPF • 33 / 36 mm • Grip

Kod	Grovlek	Förpackning	Transport frp	EAN-kod	Pris SEK/100
2168909996	2500	100 st	10 frp	6416868570359	585,00
2B68909998	3000	100 st	10 frp	6416868255409	585,00



Används för punktförbättringar, t ex för att slipa ned damminneslutningar på lackerade ytor.

Handverktyg för sliprosor • Grip / PSA • 2 st/förpackning

Kod	Storlek	Förpackning	Transport frp	EAN-kod	Pris SEK/frp
8392100111	31/31 mm • Mjuk	2 st	10 frp	6416868942668	225,00
8392300111	30/30 mm • Hård	2 st	10 frp	6416868901252	173,00



Används för punktförbättringar, t ex för att slipa ned damminneslutningar på lackerade ytor.



Mirlon Total™ har utvecklats med hjälp av Mirkas innovativa Total Coating™ Technology. Den nya teknologin gör Mirlon Total™ extremt aggressiv, samtidigt som den är tunn, öppen och flexibel.

De förstärkta fibrerna gör Mirlon Total både stark och hållbar och kornen finns inte bara på ytan utan i hela produkten. Det täta repmönstret gör att slipytans spänning minskar och målningsresultatet blir optimalt.

Mirlon Total™ är en allround-produkt som passar de flesta material och som är lämplig till nedmattning, polering, rengöring och ytstrukturering.

Mirlon Total • 115 x 230 mm

Kod	Grovlek	Förpackning	Transport frp	EAN-kod	Pris SEK/st
8111202537	360 v.f. röd	25 st	100 st	6416868511796	9,50
8111202594	1500 u.f. grå	25 st	100 st	6416868543773	9,50
8111202596	2500 m.f. ljusgrå	25 st	100 st	6416868543797	10,40

Tredimensionell fiberduk för slipning, rengöring och polering av trä, metall och lack.

Mirlon Total • 115 mm x 10 m

Kod	Grovlek	Förpackning	Transport frp	EAN-kod	Pris SEK/rl
815BY001373R	360 v.f. röd	1 st	1 st	6416868802672	401,00
815BY001943R	1500 u.f. grå	1 st	1 st	6416868873085	401,00

Tredimensionell fiberduk för slipning, rengöring och polering av trä, metall och lack.



Mirlon • 152 x 229 x 10 mm

Kod	Grovlek	Förpackning	Transport frp	EAN-kod	Pris SEK/st
8019002032	320 g.p. grön	20 st	20 st	6416868520132	16,10
8019002037	360 v.f. röd	20 st	20 st	6416868532661	16,10
8019002094	1500 u.f. grå	20 st	20 st	6416868532678	16,10
8019002095	2000 m.f. brun	20 st	20 st	6416868532654	16,10

Tredimensionell fiberduk för slipning, rengöring och polering av trä, metall och lack.

Mirlon • 150 mm

Kod	Grovlek	Förpackning	Transport frp	EAN-kod	Pris SEK/st
8024101037	360 v.f. röd	10 st	60 st	6416868648775	8,80
8024101094	1500 u.f. grå	10 st	60 st	6416868648782	8,80

Tredimensionell fiberduk för slipning, rengöring och polering av trä, metall och lack.

Mirlon • 100 mm x 10 m

Kod	Grovlek	Förpackning	Transport frp	EAN-kod	Pris SEK/rl
8056800137	360 v.f. röd	1 rl	5 rl	6416868845570	397,00
8056800194	1500 u.f. grå	1 rl	5 rl	6416868843637	397,00

Tredimensionell fiberduk för slipning, rengöring och polering av trä, metall och lack.

Mirlon • 115 mm x 10 m

Kod	Grovlek	Förpackning	Transport frp	EAN-kod	Pris SEK/rl
805BY001373R	360 v.f. röd	1 rl	5 rl	6416868843613	444,00
805BY001943R	1500 u.f. grå	1 rl	5 rl	6416868843620	444,00
805BY001953R	2000 m.f. brun	1 rl	5 rl	6416868843651	444,00

Tredimensionell fiberduk för slipning, rengöring och polering av trä, metall och lack.



Polera båten med Abralon® !

Använd Abralon för att rengöra och polera båten.

Det är både effektivt och miljövänligt.

Tar bort ingrodd smuts t ex vid vattenlinjen och återställer gelcoaten till ursprunglig glans och är skonsam mot ytan.



1. Rengöring med Abralon

Spraya vatten på Abralon 2000 rondellen och håll den fuktig under hela arbetsmomentet. Polera utan att pressa maskinen mot ytan, låt maskinens egen tyngd verka.

Polera ytan tills den är sidenmatt. Fortsätt på samma sätt med Abralon 4000 och polera tills ytan börjar glänsa.



2. Polering

Polera till högglans med Polarshine 10 och lammullshätta. Torka bort polermedelsrester med Mirka Cleaning cloth. Polera med lågt varvtal för att inte skapa för mycket värme på gelcoaten.



3. Vaxning

Efterpolera och försegla ytan för att bevara glansen.

Använd Polarshine 3 eller Polarshine Liquid Nano Wax och mjuk polerpad (svart).

Applicera Polarshine 3 jämt över ytan och torka bort eventuellt överflöd med torkduken.

Se film: "Polera båten med Abralon"



Abralon® – för följsam och flexibel slipning

Abralon är ett unikt, mångsidigt och patenterat slipmaterial utvecklat för följsam och flexibel slipning av både plana och profilerade ytor.

Abralon ger ett jämnt och fint slipmönster även på oregelbundna ytor och minimerar risken för genomslipning. Abralon är speciellt lämplig för bil- och marinindustrin. Den följsamma väven tillåter vatten och luft att fritt passera, vilket gör att produkten lämpar sig för både torr- och våtslipning, med maskin eller för hand. Abralon lämpar sig även för finishing och förpolering av gelcoat, SMC, glasfiberförstärkt plast (GRP), lacker etc.

Abralon P180– P4000



Abralon • 34 mm



Kod	Grovlek	Förpackning	Transport frp	EAN-kod	Pris SEK/st
8A20901037	360	10 st	100 st	6416868568288	6,00
8A20901051	500	10 st	100 st	6416868568431	6,00
8A20901092	1000	10 st	100 st	6416868568448	6,00
8A20901095	2000	10 st	100 st	6416868568462	6,00
8A20901097	4000	10 st	100 st	6416868568561	6,00

Används för preparering eller punktförbättring av små ytor.

Abralon • 77 mm

Kod	Grovlek	Förpackning	Transport frp	EAN-kod	Pris SEK/st
8A20302051	500	20 st	200 st	6416868620696	17,80
8A20302092	1000	20 st	200 st	6416868625912	17,80
8A20302095	2000	20 st	200 st	6416868636833	17,80
8A20302098	3000	20 st	200 st	6416868656947	17,80
8A20302097	4000	20 st	200 st	6416868636741	17,80

Används för preparering eller punktförbättring av små ytor.

Abralon • 125 mm



Kod	Grovlek	Förpackning	Transport frp	EAN-kod	Pris SEK/st
8A23202018	180	20 st	200 st	6416868675665	25,90
8A23202037	360	20 st	200 st	6416868675658	25,90
8A23202051	500	20 st	200 st	6416868670660	25,90
8A23202061	600	20 st	200 st	6416868670813	25,90
8A23202092	1000	20 st	200 st	6416868670806	25,90

Används för preparering eller punktförbättring av små ytor.

Abralon • 150 mm

Kod	Grovlek	Förpackning	Transport frp	EAN-kod	Pris SEK/st
8A24102018	180	20 st	200 st	6416868601282	27,40
8A24102037	360	20 st	200 st	6416868633641	27,40
8A24102051	500	20 st	200 st	6416868633658	27,40
8A24102061	600	20 st	200 st	6416868600131	27,40
8A24102092	1000	20 st	200 st	6416868657043	27,40
8A24102095	2000	20 st	200 st	6416868657050	27,40
8A24102098	3000	20 st	200 st	6416868623970	27,40
8A24102097	4000	20 st	200 st	6416868657067	27,40

Unikt slipnät som är laminerat med ett mjukt skum. Används för att preparera ytor före målning / lackering eller före polering till höggloss. Mycket användbar för att strukturera ytan på rostfri plåt. Ger extremt fint repmönster. Används med fördel fuktig.

Abralon • 115 x 140 mm

Kod	Grovlek	Förpackning	Transport frp	EAN-kod	Pris SEK/st
8A11402051	500	20 st	200 st	6416868533149	25,00
8A11402092	1000	20 st	200 st	6416868505252	25,00
8A11402095	2000	20 st	200 st	6416868505269	25,00

Används för handslipning och rengöring. Kan med fördel användas tillsammans med rengöringsmedel. De grövre kornen lämpar sig mycket väl för nedmattning av fabrikslackerade skåpluckor och dörrar före ommålning.



Polarshine polermedel

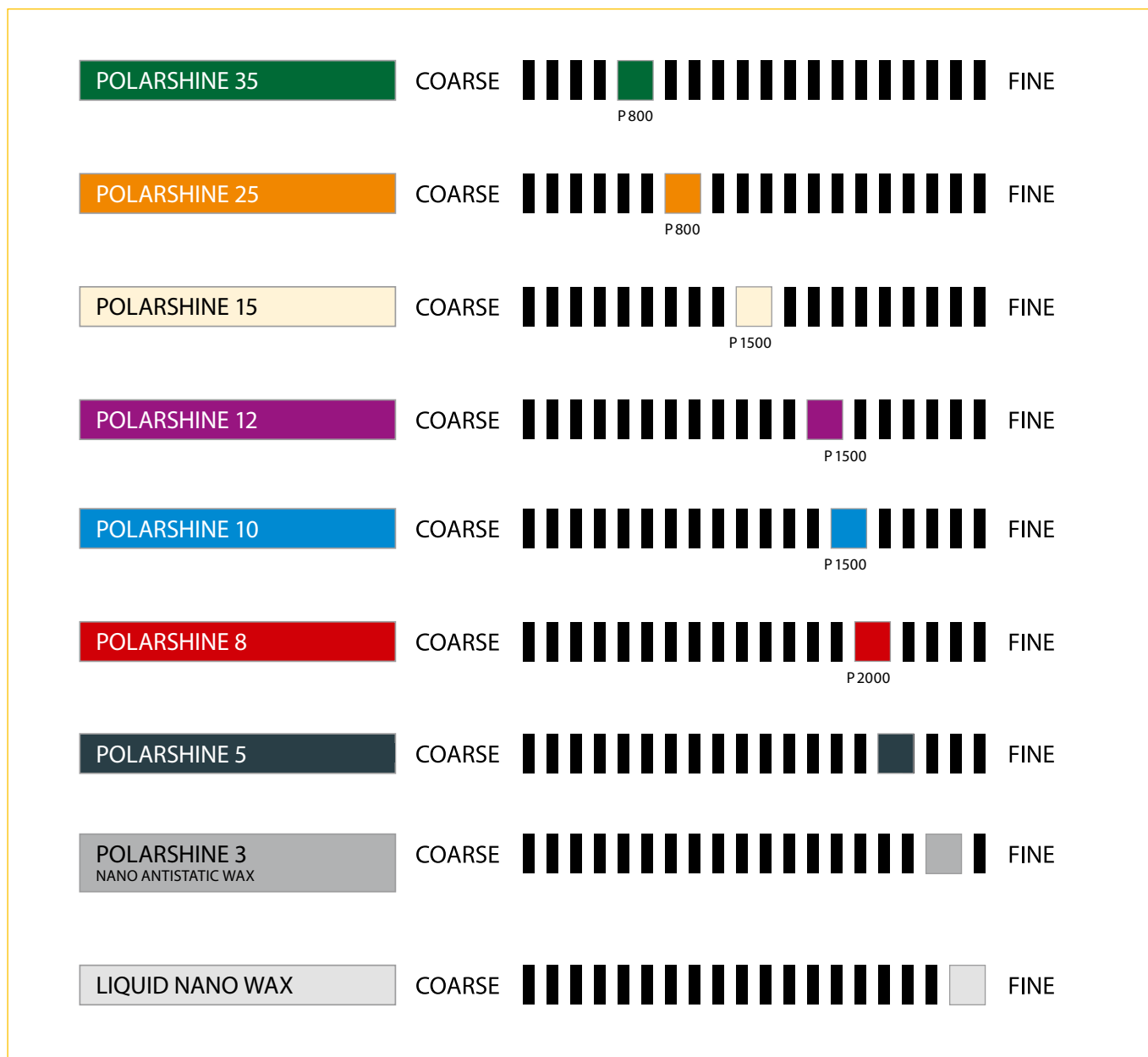

Typ av polerrondeller

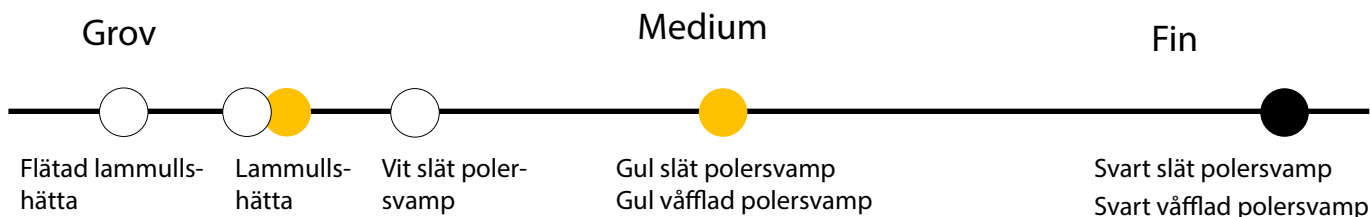

Polarshine 35

Kod	Benämning	Förpackning	Transport frp	EAN-kod	Pris SEK/st
7992800251	Polarshine 35 • 250 ml • Grovt polermedel	1 st	18 st	6416868567731	118,00
7992810111	Polarshine 35 • 1 l • Grovt polermedel	1 st	6 st	6416868365832	288,00
7992802811	Polarshine 35 - 2,8L • Grovt polermedel	1 st	1 st	6416868325492	660,00



Polarshine 25

Kod	Benämning	Förpackning	Transport frp	EAN-kod	Pris SEK/st
7992710111	Polarshine 25 • 1 l • Grovt polermedel	1 st	6 st	6416868925616	290,00



Polarshine 15

Kod	Benämning	Förpackning	Transport frp	EAN-kod	Pris SEK/st
7994002511	Polarshine 15 • 250 ml • Grovt polermedel	1 st	18 st	6416868567717	109,00
7994015111	Polarshine 15 • 1 l • Grovt polermedel	1 st	6 st	6416868228489	274,00



Polarshine 12



Kod	Benämning	Förpackning	Transport frp	EAN-kod	Pris SEK/st
7991202511	Polarshine 12 • 250ml • Medelgrovt polermedel	1 st	18 st	6416868566116	189,00
7991210111	Polarshine 12 • 1L • Medelgrovt polermedel	1 st	6 st	6416868566109	377,00



Polarshine 10

Kod	Benämning	Förpackning	Transport frp	EAN-kod	Pris SEK/st
7995002511	Polarshine 10 • 250 ml • Medelgrovt polermedel	1 st	18 st	6416868262087	139,00
7995010111	Polarshine 10 • 1l • Medelgrovt polermedel	1 st	6 st	6416868949094	403,00



Polarshine 8

Kod	Benämning	Förpackning	Transport frp	EAN-kod	Pris SEK/st
7993310111	Polarshine 8 • 1l • Medelfint polermedel	1 st	6 st	6416868555004	413,00
7993310511	Polarshine 8 • 5l • Medelfint polermedel	1 st	1 st	6416868236804	1 684,00



Polarshine 5

Kod	Benämning	Förpackning	Transport frp	EAN-kod	Pris SEK/st
7990502511	Polarshine 5 • 250ml • Fint polermedel	1 st	18 st	6416868566161	160,00
7990500111	Polarshine 5 • 1l • Fint polermedel	1 st	6 st	6416868566185	356,00



Polarshine Vax

Kod	Benämning	Förpackning	Transport frp	EAN-kod	Pris SEK/st
7992660311	Polarshine Nano Antistat 3 • 1 l • Ultrafint polermedel som avslutning/vax	1 st	6 st	6416868949124	302,00
7992720051	Polarshine Liquid Nano Wax • 500 ml • Vax i flytande form	1 st	6 st	6416868906363	237,00
7992725111	Polarshine Liquid Nano Wax • 1 l • Vax i flytande form	1 st	6 st	6416868928150	307,00



Polarshine E3

Kod	Benämning	Förpackning	Transport frp	EAN-kod	Pris SEK/st
7990302511	Polarshine E3 Glass Polishing Compound - 250ml	1 st	18 st	6416868234602	192,00
7990310111	Polarshine E3 Glass Polishing Compound - 1L	1 st	6 st	6416868234503	576,00

Polarshine E3 är utformad för polering av repor på glasytor.



Polarshine filthätta



Kod	Benämning	Förpackning	Transport frp	EAN-kod	Pris SEK/frp
7996007711	Filthätta 77x6mm Grip Vit, 2/frp	2 st	100 frp	6416868922493	96,00
7996012511	Filthätta 125x6mm Grip Vit, 2/frp	2 st	40 frp	6416868921748	192,00

En platt hård 6mm vit filthätta, utformad främst för polering av glas. Filthättans konstruktion ger en bra balans och en stabil känsla under polering. Filthättan är utformad för att användas i kombination med främst polermedel Polarshine E3.



Tillbehör Polarshine

Kod	Benämning	Förpackning	Transport frp	EAN-kod	Pris SEK/st
9190142001	Hållare till Polarshine 5l	1 st	1 st	6416868915990	577,00
9190140002	Dispenser	1 st	10 st	6416868916010	375,00



Pukka-pad



Kod	Benämning	Förpackning	Transport frp	EAN-kod	Pris SEK/frp
7990900002	Polishing Pukka Pad 90mm Grip, 2/frp	2 st	1 frp	6416868922677	164,00
7990900010	Polishing Pukka Pad 90mm Grip, 10/frp	10 st	1 frp	6416868922714	701,00
7991500002	Polishing Pukka Pad 150mm Grip, 2/frp	2 st	1 frp	6416868922721	317,00
7991500010	Polishing Pukka Pad 150mm Grip, 10/frp	10 st	60 frp	6416868923322	1 382,00
7991800002	Polishing Pukka Pad 180mm Grip, 2/frp	2 st	150 frp	6416868922738	432,00

Pukka Pad är en innovativ (Mirka patentsökt) lammullshätta. Lammullshättan är sydd i "loopar" med naturfibrer som förhindrar att polermed let stänker vid polering. Pukka Pad är gjord av ullfibrer. Med denna teknik har vi också möjlighet att blanda olika typer av ull för att uppnå optimalt slutresultat. Dessutom ger detta också en jämnare kvalitet på Pukka Paden.



Polarshine lammullshättor

Kod	Dimension	Förpackning	Transport frp	EAN-kod	Pris SEK/frp	Bild
7990082111	Lammullshätta Pro 80mm Grip Gul, 2/frp	2 st	250 frp	6416868908848	145,00	1
7990771011	Lammullshätta Pro 80mm Grip, 10/frp	10 st	50 frp	6416868915198	576,00	2
7991351011	Lammullshätta Pro 135mm Grip, 10/frp	10st	20 frp	6416868915204	1 296,00	3
7990150111	Lammullshätta 150mm Grip 2/frp	2 st	50 frp	6416868948875	176,00	5
7990155111	Flätad ull 150mm, Grip	1 st	40frp	6416868900637	113,00	4
7991500211	Lammullshätta Pro 150mm Grip Gul 2/frp	2 st	63 frp	6416868915211	317,00	3
7990180111	Lammullshätta 180mm Grip 2/frp	2 st	30 frp	6416868948882	290,00	5
7990185111	Flätad ull 180mm, Grip	1 st	25 frp	6416868949247	155,00	4
7991800211	Lammullshätta Pro 180mm Grip, 2/frp	2 st	50 frp	6416868915228	432,00	3
7992185111	Flätad ull 180mm, DS	1 st	18 st	6416868900620	274,00	4
7990999111	M14/W5/8" Adapter till DS Flätad ull	1 st	1 st	6416868921212	113,00	6



Polarshine polersvampar

Kod	Dimension	Förpackning	Transport frp	EAN-kod	Pris SEK/frp	Bild
7992804011	Polersvamp 77x20mm Vit Retic slät, 20/frp	20 st	16 frp	6416868913064	568,00	1
7993408521	Polersvamp 85mm Våfflad Gul, 2/frp	2 st	10 frp	6416868915495	154,00	2
7993408511	Polersvamp 85x20mm Gul slät, 2/frp	2 st	10 frp	6416868915488	160,00	3
7993428511	Polersvamp 85x20mm Gul slät, 20/frp	20 st	12 frp	6416868915839	635,00	3
7993428521	Polersvamp 85mm Våfflad Gul, 20/frp	20 st	10 frp	6416868915679	634,00	2
7993108521	Polersvamp 85mm Våfflad Svart, 2/frp	2 st	10 frp	6416868919554	163,00	5
7993108511	Polersvamp 85x25mm svart slät, 2/frp	2 st	10 frp	6416868901023	145,00	6
7993608521	Polersvamp 85x25mm Orange Våfflad, 2/frp	2 st	10 frp	6416868920376	150,00	4
7993628521	Polersvamp 85x25mm Orange Våfflad, 20/frp	20 st	10 frp	6416868922783	619,00	4
7993413521	Polersvamp 135mm Våfflad Gul, 10/frp	10 st	9 frp	6416868915693	787,00	2
7993415011	Polersvamp 150x25mm Gul slät, 2/frp	2 st	10 frp	6416868915525	307,00	3
7993415021	Polersvamp 150mm Våfflad Gul, 2/frp	2 st	10 frp	6416868915532	307,00	2
7993115021	Polersvamp 150mm Våfflad Svart, 2/frp	2 st	10 frp	6416868919561	298,00	5
7993100111	Polersvamp 150x25mm Svart slät, 2/frp	2 st	10 frp	6416868932270	259,00	6
7993615021	Polersvamp 150x25mm Orange Våfflad, 2/frp	2 st	10 frp	6416868920390	307,00	4
7993120011	Polersvamp 200x25mm Svart slät, 2/frp	2 st	20 frp	6416868919707	337,00	6
7993420021	Polersvamp 200mm Våfflad Gul, 2/frp	2 st	8 frp	6416868919691	375,00	2



1



2



3



4



5



6



Polerdukar • Microfiber

Kod	Benämning	Förpackning	Transport frp	EAN-kod	Pris SEK/frp	Bild
7991200111	Polarshine polerduk • 330 x 330 mm • Gul	2 st	25 frp	6416868961263	85,40	1
7991300111	Polarshine polerduk • 380 x 380 mm • Blå	2 st	25 frp	6416868933857	101,00	2

Den gula polerduken är mjuk och används främst till finare ytor och färska lackytor.
Den blå används vid allmän avtorkning och är grövre än den gula.



Polarshine underlagsplattor • Grip

Kod	Dimension	Förpackning	Transport frp	EAN-kod	Pris SEK/st	Bild
8297301011	Gummiskiva 77mm M14 Grip Mjuk	1 st	1 st	6416868949155	238,00	1
8297300111	Gummiskiva 77mm M14 Grip Hård	1 st	1 st	6416868949162	121,00	2
8297801011	Gummiskiva 125mm M14 Mjuk	1 st	1 st	6416868949148	278,00	3
8297800111	Gummiskiva 125mm M14 Grip Hård	1 st	1 st	6416868928723	151,00	4
8297902011	Gummiskiva 135mm M14 Vit Mjuk	1 st	20 st	6416868900217	302,00	5
8298100111	Gummiskiva 150mm M14 Grip Mjuk	1 st	1 st	6416868928709	196,00	6
8298000111	Gummiskiva 150mm M14 Grip Hård	1 st	1 st	6416868928693	162,00	7
8298402011	Gummiskiva 165mm M14 Vit Mjuk	1 st	10 st	6416868900224	302,00	8
8298800111	Gummiskiva 175mm M14, Gul Mjuk	1 st	1 st	6416868949131	303,00	9



Rengöringsverktyg för polerpads

Kod	Benämning	Förpackning	Transport frp	EAN-kod	Pris SEK/st	Bild
9195000111	Polarshine pad washer	1 st	1 st	6416868926309	1 910,00	1
9195050111	Rengöringsverktyg för lammullshättor	1 st	1 st	6416868900347	193,00	2



Deco Sander • 70 x 198 mm • 113 hål • Grip • Med dammsug

Kod	Benämning	Förpackning	Transport frp	EAN-kod	Pris SEK/st
8393000111	Deco Sander	1 st	1 st	6416868943238	1 917,00

Teleskopslipverktyg med dammsug för slipning av väggar och tak.

Reservdelar till Deco Sander

Kod	Benämning	Förpackning	Transport frp	EAN-kod	Pris SEK/st	Bild
8393001011	Platta • 113 hål	1 st	1 st	6416868944181	723,00	1
8393001211	Teleskoprör • Maximi 2,3 m	1 st	1 st	6416868944174	937,00	2
8393001511	Adapter 58/25,4 mm	1 st	1 st	6416868949698	94,40	3
8992515411	Adapter Decosander 25,4 mm	1 st	1 st	6416868943306	205,00	4

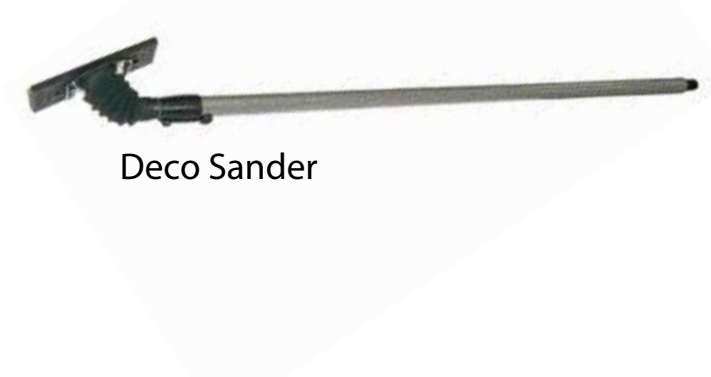

Deco Sander



Mirkakod: 8299702011 Pad Saver 70x198 mm se sidan 97.

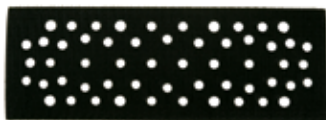

Mirkakod: MIN6519411 Utsugsslang 25,4 mm x 4 m + adapter se sidan 71 eller 73.



Deco Sander, förpackningen innehåller:

- Deco Sander med teleskopskaf
- utsugsslang
- adapter
- 3 st Abranet 70 x 198 mm remsor, grovlek 120



Mirka har i över tio års tid gjort stora investeringar inom produktutveckling av maskiner, vilket gjort företaget till en utvecklare och producent av kompletta slipsystem.

En väsentlig del av detta är den nya "Mirka Power Tools" enheten som fokuserar på design, utveckling och produktion av avancerade slipmaskiner som möjliggör en fullständig helhetslösning för kunderna.

Ett exempel på detta är att Mirka år 2013, gick in i ett nytt skede och presenterade den lätta och effektiva elektriska slipmaskinen Mirka DEROS.

Idag består Mirkas sortiment av elektriska och pneumatiska slipmaskiner, polermaskiner, industridammsugare samt tillhörande utrustning för slipning av väggar och tak. Uppbackat av det kompletta urvalet av reservdelar, underlagsplattor och andra tillbehör, hittar du allt du behöver för optimal användning av Mirkas totala slipsystem.



2+1 års garanti – på Mirkas slip- och polermaskiner

Den nya 2+1-garantin, som börjar gälla från inköpsdatum, gäller för samtliga av Mirkas slip- och polermaskiner.

Förutsättningen för att denna extra garanti på ett år ska gälla är att verktyget registreras på Mirkas hemsida inom 30 dagar från inköpsdatum.

Garantiintyget är produkt- och kundspecifikt och varje produkt måste registreras separat. Registreringar och förlängda garantier kan inte överföras till en annan person eller ett annat företag. Om det uppstår ett problem med en Mirka-produkt som orsakas av defekt material eller tillverkning står Mirka för samtliga reparationskostnader i enlighet med dessa garantivillkor.

Läs mer:

http://www.mirka.com/sv/se/se_warranty22/





Maskinpaket

Köp ett dammfritt paket

Våra maskinpaket ger dig möjligheten att slipa dammfritt och effektivt.

Genom att integrera dammsugare, slang och maskin i ett paket får du ett optimalt utgångsläge för de flesta olika arbetsområden och självklart en dammfri arbetsmiljö.

Maskinerna är dessutom ergonomiskt byggda för att se till att processen blir smidig och behaglig.

DEROS 150mm, dammsugare 915 & integrerad slang

Kod	Benämning	Förpackning	Transport frp	EAN-kod	Pris SEK/st
DEROSKITMSC	DEROS 150mm, dammsugare 915 & integrerad slang 5,5m	1 st	1 st	6416868585223	8 702,00

MID6502011

+

MIE6514511

+

8999700111 =

DEROSKITMSC



DEROS i plastbox, dammsugare 1025 & integrerad slang

Kod	Benämning	Förpackning	Transport frp	EAN-kod	Pris SEK/st
DEROSKITMSC2	DEROS i plastbox, dammsugare 1025 & integrerad slang 5,5m	1 st	1 st	6416868589313	8 653,00

MID5650201CA + MIE6514511 + 8999000111 =

DEROSKITMSC2



PROS 150mm, dammsugare 915, pneumatikbox & pneumatisk slang

Kod	Benämning	Förpackning	Transport frp	EAN-kod	Pris SEK/st
PROSKITMSC	PROS 150mm, dammsugare 915, pneumatikbox & pneumatisk slang 5,5m	1 st	1 st	6416868585230	8 411,00

8995650111 + 8992514511 + 8999700111 +



8999701011 =

PROSKITMSC



Miro 955/955-S

En perfekt partner för effektiv vägg- och takslipning

Slipmaskinerna Miro 955/955-S är utvecklade med tanke på att uppnå det bästa resultatet vid slipning av spackel på väggar och tak.

Miro 955/955-S gör jobbet snabbare, lättare och effektivare än traditionell slipning..

Vi rekommenderar att du använder Mirkas rondeller Abranet™ 225 mm. Tack vare Abranets unika nätkonstruktion sätts rondellerna inte igen och du kan slipa med samma rondell längre. Abranet™ ger också det bästa slipresultatet och den största dammreduceringen. notera att du kan använda finare grovlekar av Abranet™ på grund av Miros effektivitet.

Miro 955

Kod	Benämning	Förpackning	Transport frp	EAN-kod	Pris SEK/st
8394000111	Miro 955 • 225 mm	1 st	1 st	6416868963632	5 274,00
Vikt (kg)	4.7	Hastighet, full belastning (rpm)	280 - 950		
Ljudnivå (dB)	91	Effekt (W)	550		
Skaftets längd (m)	1.5	Storlek på plattan (mm)	225		
Platta (Mirkakod)	8394018511	Hastighet, ingen belastning (rpm)	650 - 1600		
Nätfrekvens (Hz)	50 - 60	Nätspänning (VAC)	230		



Miro 955-S

Kod	Benämning	Förpackning	Transport frp	EAN-kod	Pris SEK/st
8394200111	Miro 955-S • 225 mm • kort	1 st	1 st	6416868916898	5 274,00
Vikt (kg)	3,7	Hastighet, full belastning (rpm)	280 - 950		
Ljudnivå (dB)	91	Effekt (W)	550		
Skaftets längd (m)	1	Storlek på plattan (mm)	225		
Platta (Mirkakod)	8394018511	Hastighet, ingen belastning (rpm)	650 - 1600		
Nätfrekvens (Hz)	50 - 60	Nätspänning (VAC)	230		



Tillbehör och reservdelar till Miro 955/955-S

Kod	Benämning	Förpackning	Transport frp	EAN-kod	Pris SEK/st	Bild
8394010311	No. 3 Miro Utsugsslang 4m till Miro	1 st	1 st	6416868964288	309,00	1
8394010411	No. 4 Bajonettkoppling, Svirvel till Miro	1 st	1 st	6416868921472	78,50	2
8394016311	No. 63 Skyddskjol till Miro	1 st	1 st	6416868964301	109,00	3
8394018511	Underlagsplatta 225mm Grip 16H	1 st	5 st	6416868939033	151,00	4
8394018611	Interface 225mm 8+1H 17mm Medium	1 st	50 st	6416868928365	240,00	5
8394018621	Interface 225mm 8+1H 22mm Medium	1 st	50 st	6416868911336	252,00	6
8394021811	No. 18 Kolborstset till Miro 2/frp	1 st	1 st	6416868964295	43,20	7
8394024711	No. 47+48 Drivaxelkit till Miro	1 st	1 st	6416868964332	282,00	8
8394026011	No. 60+61+62 Utsugsslang-kit till Miro	1 st	1 st	6416868964349	106,00	9
8394020311	Adapterkit för Miro Utsugsslang No. 3:1+3:2	1 st	1 st	6416868928075	54,90	10
8394019911	Handtag till Miro 955	1 st	1 st	6416868900408	252,00	11
8394040011	Sele för Miro 955	1 st	1 st	6416868938227	650,00	12
8394041011	Krok No.41 för sele till Miro	1 st	1 st	6416868921441	425,00	13
8394018811	Skydd för utsugsslang Miro	1 st	1 st	6416868935417	237,00	14
8394020011	Transportväska för Miro 955	1 st	1 st	6416868901559	341,00	15



Miro 955/955-S. Paket innehåller:

- Miro
- 2 st interfaces, 17 och 22 mm
- utsugsslang
- 1 st Abranet 225 mm rondell, grovlek 120
- transportväska
- handtag
- kardborreremmar





Mirka Deros – elektrisk effektivitet

Enastående prestanda via ett vanligt eluttag

- Steglös varvtalsreglering i startfunktionen
- Separat på/av-knapp
- Patenterad motorstyrning
- Borstlös motor
- 350W motor, jämförbart med 500W normal motor
- Konstant hastighet under belastning
- Mjukstart av motorn
- Kontinuerlig temperatur-övervakning i motor och styrkort
- Utbytbar nätsladd
- Elektrisk motorbroms
- Vibrationsreducerings- system
- Förbättrad underlagsplatta



DEROS Elslipmaskin

Kod	Benämning	Förpackning	Transport frp	EAN-kod	Pris SEK/st
MID5650201CA	MIRKA Deros5650CV 125/150mm OSC.5,0	1 st	1 st	6416868537956	4 656,00
MID5502011	MIRKA Deros550CV 125mm OSC. 5,0	1 st	1 st	6416868547528	4 214,00
MID6252011	MIRKA Deros625CV 150mm OSC. 2,5	1 st	1 st	6416868224511	4 214,00
MID6502011	MIRKA Deros650CV 150mm OSC. 5,0	1 st	1 st	6416868393415	4 214,00
MID6802011	MIRKA Deros 680CV 150mm OSC. 8,0	1 st	1 st	6416868547542	4 214,00

Förpackningen finns i två utförande, vanlig kartong eller plastbox. Plastboxen innehåller: Deros-maskin, 1 st underlagsplatta 150 mm, 1 st underlagsplatta 125 mm, elkabel, Abranetrondeller, 2 st Pad Savers, bruksanvisning och garantibevis.

Underlagsplatta till Deros, se sidan 91.
8292502011, 8292502511, 8292605011



Teknisk specifikation	Mirka Deros 550CV	Mirka Deros 5650CV	Mirka Deros 625CV	Mirka Deros 650CV	Mirka Deros 680CV
Garanti (månader)	24	24	24	24	24
Vikt (kg)	1	1.05	1.02	1.05	1.06
Ljudnivå (dB)	71	71	72	71	71
Platta (Mirkakod)	8292502511	8292605011, 8292502511	8292605011	8292605011	8292605011
Effekt (W)	350	350	350	350	350
Storlek på plattan (mm)	125	125 / 150	150	150	
Hastighet varv/min (rpm)	4000 - 10000	4000 - 10000	4000 - 10000	4000 - 10000	4000 - 10000
Förpackning	Kartong	Plastbox	Kartong	Kartong	Kartong
Nätspänning (VAC)	220 - 240	220 - 240	220 - 240	220 - 240	220 - 240
Oscillering (mm)	5	5	2.5	5	8

Tillbehör och reservdelar till DEROS elslipmaskin

Kod	Benämning	Förpackning	Trp. innehåller	EAN-kod	Pris SEK/st
MIE6514511	Utsugsslang med elsladd CE 230V 27mm x 5,5m	1 st	1 st	6416868547788	1 519,00
MIE6514711	Utsugsslang med elsladd CE 230V 27mm x 10m	1 st	1 st	6416868916355	2 001,00
8995690101	Balanserings-skruvkit	1 st	10 st	6416868913026	43,00
MIE6534011	Inlägg till plastbox för DEROS	1 st	8 st	6416868564075	188,00
MIE6516011	Nätkabel CE 230V 4,3m till DEROS	1 st	10 st	6416868547740	255,00
8995604121	Mirka Nyckel 24mm till 125/150mm	1 st	10 st	6416868911398	43,00
MIN6519411	Utsugsslang 27mmx4m+Adapter	1 st	1 st	6416868346329	529,00
MIN6529211	Kardborrekit 6/frp	1 st	10 st	6416868295689	71,40
MIN6532011	Mirka Plastbox 400x300x158mm Gul	1 st	1 st	6416868517859	669,00
8995910511	Elkontakt Ip44	1 st	10 st	6416868918557	69,00
MIE6590611	Kabelkit CE 230V 6m till DEROS	1 st	5 st	6416868355680	165,00
MIE6591011	Kabelkit CE 230V 10,5m till DEROS	1 st	5 st	6416868355642	240,00





Slipa noggrant och effektivt

Med Mirkas elslipmaskin, Ceros, slipar du dammfritt.

Mirka CEROS är bekväm och lätt att använda, tystlåten och hållbar.

- ergonomisk och låg profil
- liten, lätt och kraftfull
- borstlös motor
- kostnadseffektiv
- låg ljudnivå
- minimalt med underhåll



CEROS Elslipmaskin

Kod	Benämning	Förpackning	Transport frp	EAN-kod	Pris SEK/st
MIM3252011	CEROS325CV • 77 mm • 2,5	1 st	1 st	6416868561029	3 744,00
MIM5502011	CEROS550CV • 125 mm • 5,0	1 st	1 st	6416868721423	3 744,00
MIM6252011	CEROS625CV • 150 mm • 2,5	1 st	1 st	6416868729320	3 744,00
MIM6502011	CEROS650CV • 150 mm • 5,0	1 st	1 st	6416868721447	3 744,00
MIM5502011CA	CEROS550CV • 125 mm • 5,0*	1 st	1 st	6416868735093	4 070,00
MIM6502011CA	CEROS650CV • 150 mm • 5,0*	1 st	1 st	6416868752878	4 070,00
MIM3252011WP	CEROS325CV 77mm 2,5 utan transformator	1 st	1 st	6416868222050	2 851,00
MIM6502011WP	CEROS650CV 150mm 5,0 utan transformator	1 st	1 st	6416868516128	2 851,00

Förpackningen finns i två utförande, vanlig kartong eller plastbox och innehåller:

*CEROS-maskin, transformator, kabel till boxen, underlagsplatta, Abranetronde P120, bruksanvisning och garantibevis.

Teknisk specifikation	Mirka CEROS 77mm	Mirka CEROS 125mm	Mirka CEROS 150mm
Vikt (kg)	0.7	0.8	0.9
Ljudnivå (dB)	68	68	68
Platta (Mirka-kod)	8294791211	8295592111	8295692111
Effekt (W)	350	350	350
Storlek på plattan (mm)	77	125	150
Hastighet varv/min (rpm)	4000 - 10000	4000 - 10000	4000 - 10000
Förpackning	Kartongbox	Kartongbox eller plastbox	Kartongbox eller plastbox
Nätspänning (VAC)	90 - 240	90 - 240	90 - 240
Likström till slipmaskin (VDC)	22	22	22
Oscillering (mm)	2.5	2,5, 5	2,5, 5,



Tillbehör och reservdelar till CEROS elslipmaskin

Kod	Benämning	Förpackning	Transport frp	EAN-kod	Pris SEK/st	Bild
MIN6515911	Kjol 125mm till CEROS	1 st	10 st	6416868294408	84,70	1
MIN6511911	Kjol 150mm till CEROS	1 st	10 st	6416868295672	84,70	1
MIN6519011	Utsugskopplingskit CV 28mm till CEROS	1 st	10 st	6416868699807	81,40	2
MIN6522511	Transformator DC till CEROS	1 st	5 st	6416868294255	1 879,00	3
MIN6516011	Nätkabel CE 230V till CEROS	1 st	10 st	6416868324471	126,00	4
MIN6512211	Förlängningskabel 10m 22V till CEROS	1 st	6 st	6416868334081	501,00	5
MIN6519111	Monteringskit till CEROS nätaggregat	1 st	40 st	6416868729832	107,00	6
MIN6512411	DC Nätsladd hanplugg till CEROS	1 st	1 st	6416868291018	43,20	7
MIN6512311	DC Nätsladd honplugg till CEROS	1 st	1 st	6416868273588	43,20	8
MIN6519411	Utsugsslang 27mmx4m+Adapter	1 st	1 st	6416868346329	529,00	9
MIN6529211	Kardborrekit 6/frp	1 st	10 frp	6416868295689	71,40	10
MIN6519511	Upphäng för transformator	1 st	1 st	6416868348118	10,00	11
MIN6519611	Förlängningskabel DC 4m 22V till CEROS	1 st	20 st	6416868354300	283,00	12
MIN6532011	Mirka Plastbox 400x300x158mm Gul	1 st	1 st	6416868517859	669,00	13
MIN6519711	Utsugsslang 32mmx10m	1 st	1 st	6416868537161	1 174,00	14



Underlagsplatta till CEROS se sidan 91.
8295592111, 8295692111



Mirka PROS

Mirkas nya pneumatiska Random Orbital Sander – MIRKA® PROS650CV är utvecklad av Mirkas branschledande designteam.

Den är fullmatad med smarta funktioner och uppmärksammade detaljer och den har blivit en effektiv slipmaskin som är perfekt för professionella användare.

Fördelarna är många:

- förbättrat dammsug, bredare kåpa
- "bromspedal", eliminerar risken att få spår i ytan och bidrar även till ett bättre dammsug
- optimerad ergonomi, bekväm att hålla
- luftintaget är isolerat
- ny förbättrad underlagsplatta med ett centrerat luftintag
- pådraget spärras automatiskt vid anslutning av tryckluftssläng

Mirka PROS

Kod	Benämning	Förpackning	Transport frp	EAN-kod	Pris SEK/st
8995550111	MIRKA PROS550CV 125mm OSC. 5,0	1 st	10 st	6416868912869	2 717,00
8995625111	MIRKA PROS625CV 150mm OSC. 2,5	1 st	10 st	6416868915297	2 717,00
8995650111	MIRKA PROS650CV 150mm OSC. 5,0	1 st	10 st	6416868904161	2 717,00
8995680111	MIRKA PROS680CV 150mm OSC. 8,0	1 st	10 st	6416868912098	2 717,00



Teknisk specifikation	MirkaPROS 125mm	Mirka PROS 150mm
Dammsug	Centralutsug	Centralutsug
Arbetsstryck (bar)	6,2	6,2
Vikt (kg)	0.89	0.9, 0,95 (8)
Ljudnivå (dB)	74	73, 76 (8)
Platta (Mirkakod)	8292502011	8292605011
Luftflöde (l/min)	485	485
Storlek på plattan (mm)	125	150
Hastighet varv/min (rpm)	12000	12000
Storlek på plattan (in)	5	6
Oscillering (mm)	5	2,5, 5, 8



Underlagsplatta till Mirka PROS se sidan 91, kod 8292605011.

Tillbehör och reservdelar till Mirka PROS

Kod	Benämning	Förpackning	Transport frp	EAN-kod	Pris SEK/st	Bild
8995690011	MPP9001 Undre lagerkit, 125/150mm DEROS/PROS	1 st	10 st	6416868910544	282,00	1
8995690021	MPP9002 Övre lagersats, 125/150mm PROS	1 st	10 st	6416868910551	125,00	2
8995690031	MPP9003 Varvtals Ventilatsats PROS	1 st	10 st	6416868910568	61,90	3
8995690041	MPP9004 Ljuddämparkit 12000 rpm PROS	1 st	10 st	6416868910575	29,40	4
8995690051	MPP9005 Luftintagssats PROS	1 st	10 st	6416868910582	58,90	5
8995690061	MPP9006 Rotorsats PROS	1 st	10 st	6416868910612	171,00	6
8995690071	MPP9007 CV Utsugskoppling 28mm PROS	1 st	1 st	6416868910629	75,50	7
8995690081	MPP9008 Spak Kit 5.0/12000 PROS	1 st	10 st	6416868910636	32,40	8
8995602121	MPP0212 Skyddshölje PROS	1 st	10 st	6416868910643	71,70	9
8995603211	MPP0321 Bromskjol 125/150mm DEROS/PROS	1 st	10 st	6416868910650	58,90	10
8995603201	MPP0320 Spindel 125/150mm DEROS/PROS	1 st	10 st	6416868910667	116,00	11
8995951911	Förlängnings-anlutning Pt 1/4"-19 till PROS	1 st	1 st	6416868916546	28,50	12
8995951811	Förlängnings-anlutning PT 1/4"-18 FOR PROS	1 st	1 st	6416868916591	28,50	13



AOS130NV 32 mm OSC 3,0

Kod	Benämning	Förpackning	Transport frp	EAN-kod	Pris SEK/st
8992330111	AOS130NV 32mm OSC 3,0 8500rpm	1 st	1 st	6416868931297	3 158,00
Dammutsug	Ej utsug	Luftflöde (l/min)	509 l/min		
Arbetsstryck (bar)	6,2	Storlek på plattan (mm)	32 mm		
Vikt (kg)	0.6	Oscillering (mm)	3		
Ljudnivå (dB)	75				



ROS150NV • 32 mm • 5,0

Kod	Benämning	Förpackning	Transport frp	EAN-kod	Pris SEK/st
8992450111	ROS150NV • 32 mm	1 st	1 st	6416868907339	1 824,00
Dammutsug	Ej utsug	Storlek på plattan (mm)	32		
Arbetsstryck (bar)	6,2	Effekt	112		
Vikt (kg)	0.49	Hastighet varv/min (rpm)	8000		
Ljudnivå (dB)	71	Storlek på plattan (in)	1,25		
Platta (Mirkakod)	8294595311, 8294596311, 8294598311	Oscillering (mm)	5		
Luftflöde (l/min)	425				



ROS325NV • 77 mm • 2,5

Kod	Benämning	Förpackning	Transport frp	EAN-kod	Pris SEK/st
8993320111	ROS325NV • 77 mm • 2,5	1 st	1 st	6416868940725	2 496,00
Dammutsug	Ej utsug	Storlek på plattan (mm)	77		
Arbetsstryck (bar)	6,2	Effekt	209		
Vikt (kg)	0.5	Hastighet varv/min (rpm)	12000		
Ljudnivå (dB)	80	Storlek på plattan (in)	3		
Platta (Mirkakod)	8294791211	Oscillering (mm)	2.5		
Luftflöde (l/min)	481				



ROS325CV • 77 mm • 2,5

Kod	Benämning	Förpackning	Transport frp	EAN-kod	Pris SEK/st
8993325111	ROS325CV • 77 mm • 2,5	1 st	1 st	6416868938333	2 496,00
Dammutsug	Centralutsug	Storlek på plattan (mm)	77		
Arbetsstryck (bar)	6,2	Effekt	209		
Vikt (kg)	0.5	Hastighet varv/min (rpm)	12000		
Ljudnivå (dB)	80	Storlek på plattan (in)	3		
Platta (Mirkakod)	8294791211	Oscillering (mm)	2.5		
Luftflöde (l/min)	481				



ROS325DB • 77 mm • 2,5

Kod	Benämning	Förpackning	Transport frp	EAN-kod	Pris SEK/st
8993425111	ROS325DB • 77 mm • 2,5	1 st	1 st	6416868941159	2 880,00
Dammutsug	Dampåse	Storlek på plattan (mm)	77		
Arbetsstryck (bar)	6,2	Effekt	209		
Vikt (kg)	0.6	Hastighet varv/min (rpm)	12000		
Ljudnivå (dB)	84	Storlek på plattan (in)	3		
Platta (Mirkakod)	8294791211	Oscillering (mm)	2.5		
Luftflöde (l/min)	481				

ROS550CV • 125 mm • 5,0

Kod	Benämning	Förpackning	Transport frp	EAN-kod	Pris SEK/st
8992700111	ROS550CV • 125 mm • 5,0	1 st	1 st	6416868929645	2 496,00
Dammutsug	Centralutsug	Storlek på plattan (mm)	125		
Arbetsstryck (bar)	6,2	Effekt	209		
Vikt (kg)	0.7	Hastighet varv/min (rpm)	12000		
Ljudnivå (dB)	79	Storlek på plattan (in)	5		
Platta (Mirkakod)	8295592111	Oscillering (mm)	5		
Luftflöde (l/min)	481				



Mirkakod: 8993006711 Slang till maskinen se sidan 80.

ROS550DB • 125 mm • 5,0

Kod	Benämning	Förpackning	Transport frp	EAN-kod	Pris SEK/st
8992800111	ROS550DB • 125 mm • 5,0	1 st	1 st	6416868928778	2 880,00
Dammutsug	Dampåse	Storlek på plattan (mm)	125		
Arbetsstryck (bar)	6,2	Effekt	209		
Vikt (kg)	0.8	Hastighet varv/min (rpm)	12000		
Ljudnivå (dB)	85	Storlek på plattan (in)	5		
Platta (Mirkakod)	8295592111	Oscillering (mm)	5		
Luftflöde (l/min)	481				

ROS525CV • 125 mm • 2,5

Kod	Benämning	Förpackning	Transport frp	EAN-kod	Pris SEK/st
8992725111	ROS525CV • 125 mm • 2,5	1 st	1 st	6416868941166	2 496,00
Dammutsug	Centralutsug	Storlek på plattan (mm)	125		
Arbetsstryck (bar)	6,2	Effekt	209		
Vikt (kg)	0.7	Hastighet varv/min (rpm)	12000		
Ljudnivå (dB)	79	Storlek på plattan (in)	5		
Platta (Mirkakod)	8295592111	Oscillering (mm)	2.5		
Luftflöde (l/min)	481				



Mirkakod: 8993006711 Slang till maskinen se sidan 80.

ROS650CV • 150 mm • 5,0

Kod	Benämning	Förpackning	Transport frp	EAN-kod	Pris SEK/st
8993000111	ROS650CV • 150 mm • 5,0	1 st	1 st	6416868927665	2 496,00
Dammutsug	Centralutsug	Storlek på plattan (mm)	150		
Arbetsstryck (bar)	6,2	Effekt	209		
Vikt (kg)	0.8	Hastighet varv/min (rpm)	12000		
Ljudnivå (dB)	77	Storlek på plattan (in)	6		
Platta (Mirkakod)	8295692111	Oscillering (mm)	5		
Luftflöde (l/min)	481				

Mirkakod: 8993006711 Slang till maskinen se sidan 80.



ROS650DB • 150 mm • 5,0

Kod	Benämning	Förpackning	Transport frp	EAN-kod	Pris SEK/st
8993200111	ROS650DB • 150 mm • 5,0	1 st	1 st	6416868928839	2 880,00
Dammutsug	Dampåse	Storlek på plattan (mm)	150		
Arbetsstryck (bar)	6,2	Effekt	209		
Vikt (kg)	0.9	Hastighet varv/min (rpm)	12000		
Ljudnivå (dB)	85	Storlek på plattan (in)	6		
Platta (Mirkakod)	8295692111	Oscillering (mm)	5		
Luftflöde (l/min)	481				



ROS625CV • 150 mm • 2,5

Kod	Benämning	Förpackning	Transport frp	EAN-kod	Pris SEK/st
8993025111	ROS625CV • 150 mm • 2,5	1 st	1 st	6416868935974	2 496,00
Dammutsug	Centralutsug	Storlek på plattan (mm)	150		
Arbetsstryck (bar)	6,2	Effekt	209		
Vikt (kg)	0.8	Hastighet varv/min (rpm)	12000		
Ljudnivå (dB)	83	Storlek på plattan (in)	6		
Platta (Mirkakod)	8295692111	Oscillering (mm)	2.5		
Luftflöde (l/min)	481				

Mirkakod: 8993006711 Slang till maskinen se sidan 80.



ROS625DB • 150 mm • 2,5

Kod	Benämning	Förpackning	Transport frp	EAN-kod	Pris SEK/st
8993225111	ROS625DB • 150 mm • 2,5	1 st	1 st	6416868941173	2 880,00
Dammutsug	Dampåse	Storlek på plattan (mm)	150		
Arbetsstryck (bar)	6,2	Effekt	209		
Vikt (kg)	0.9	Hastighet varv/min (rpm)	12000		
Ljudnivå (dB)	83	Storlek på plattan (in)	6		
Platta (Mirkakod)	8295692111	Oscillering (mm)	2.5		
Luftflöde (l/min)	481				



OS343CV • 75x100 mm

Kod	Benämning	Förpackning	Transport frp	EAN-kod	Pris SEK/st
8991600111	OS343CV • 75x100 mm (33H)	1 st	1 st	6416868828280	2 611,00
Dammutsug	Centralutsug	Storlek på plattan (mm)	75 x 100		
Arbetsstryck (bar)	6,2	Effekt	179		
Vikt (kg)	0.7	Hastighet varv/min (rpm)	10000		
Ljudnivå (dB)	76	Storlek på plattan (in)	3 x 4		
Platta (Mirkakod)	8295340111	Oscillering (mm)	3		
Luftflöde (l/min)	453				

OS343DB • 75x100 mm

Kod	Benämning	Förpackning	Transport frp	EAN-kod	Pris SEK/st
8991610111	OS343DB • 75x100 mm (33H)	1 st	1 st	6416868948165	2 765,00
Dammutsug	Dampåse	Storlek på plattan (mm)	75 x 100		
Arbetsstryck (bar)	6,2	Effekt	179		
Vikt (kg)	0.7	Hastighet varv/min (rpm)	10000		
Ljudnivå (dB)	81	Storlek på plattan (in)	3 x 4		
Platta (Mirkakod)	8295340111	Oscillering (mm)	3		
Luftflöde (l/min)	453				

OS353CV • 81x133 mm

Kod	Benämning	Förpackning	Transport frp	EAN-kod	Pris SEK/st
8991800111	OS353CV • 81x133 mm (54H)	1 st	1 st	6416868928754	2 726,00
Dammutsug	Centralutsug	Storlek på plattan (mm)	81 x 133		
Arbetsstryck (bar)	6,2	Effekt	179		
Vikt (kg)	0.8	Hastighet varv/min (rpm)	10000		
Ljudnivå (dB)	73	Storlek på plattan (in)	3 x 5		
Platta (Mirkakod)	8295350111	Oscillering (mm)	3		
Luftflöde (l/min)	453				

OS383CV • 70x198 mm

Kod	Benämning	Förpackning	Transport frp	EAN-kod	Pris SEK/st
8991500111	OS383CV • 70x198 mm (56H)	1 st	1 st	6416868904611	2 851,00
Dammutsug	Dampåse	Storlek på plattan (mm)	81 x 133		
Arbetsstryck (bar)	6,2	Effekt	179		
Vikt (kg)	0.8	Hastighet varv/min (rpm)	10000		
Ljudnivå (dB)	84	Storlek på plattan (in)	3 x 5		
Platta (Mirkakod)	8295350111	Oscillering (mm)	3		
Luftflöde (l/min)	453				



Reservdelar ROS/OS

Kod	Benämning	Förpackning	Trp. innehåller	EAN-kod	Pris SEK/st
8993010011	150 mm Abranetkjol	1 st	1 st	6416868938951	189,00
8993006611	MPA0988 CV Utsugskopp- ling 28mm	1 st	1 st	6416868938784	183,00
8993306711	Utsugsslang 1,5M 77mm • Ø 19 mm • 1,5 m För OS CV	1 st	1 st	6416868943795	343,00
8993006711	Utsugsslang 1,8M 125/150/O • Ø 28 mm • 1,8 m För ROS 525, 550, 625, 650 CV,ROS2 OS DB	1 st	1 st	6416868938944	435,00
8993206011	Damppåse • Tyg	1 st	1 st	6416868942521	274,00
8993206511	Inre damppåse • Papper	10 st	1 frp	6416868942538	239,00
8993019811	Övre lagersats	1 st	1 st	6416868939439	236,00
8993019411	Undre lagersats • 81x133 mm	1 st	1 st	6416868948516	120,00
8993019611	Undre lagersats • 77 mm / 75x100 mm	1 st	1 st	6416868941340	333,00
8993019711	Undre lagersats • 125/150 mm / 70x198 mm	1 st	1 st	6416868939446	296,00
8993019011	Varvtalsventil	1 st	1 st	6416868939477	163,00
8993017111	Ljuddämparsats • 8 000 RPM	1 st	1 st	6416868946468	134,00



Reservdelar ROS/OS

Kod	Benämning	Förpackning	Trp. innehåller	EAN-kod	Pris SEK/st
8993017211	Ljuddämparsats • 10 000 RPM	1 st	1 st	6416868939460	129,00
8993017311	Ljuddämparsats • 12 000 RPM	1 st	1 st	6416868941333	134,00
8993018811	Luftintagssats	1 st	1 st	6416868939484	129,00
8993017711	Rotorset	1 st	1 st	6416868939453	196,00
8993008012	Nyckel till 77 mm maskin	1 st	1 st	6416868941654	57,60
8993011311	Utsugskoppling för 28 mm slang 125/150 mm DB	1 st	1 st	6416868941005	93,40
8993013611	Slangfäste CV 19 mm • 77mm	1 st	1 st	6416868945959	67,30
8993006511	Supervac mantel för 125 mm plattor	1 st	1 st	6416868933185	82,00
8993007911	Låsring och o-ring kit	1 st	1 st	6416868937572	53,20
8999804111	Adapterslang dammsugare ROS 27 mm x 0,4 m	1 st	1 st	6416868942415	294,00
8999814111	Adapter+Slangstump 20mm x 0,5m	1 st	10 st	6416868922189	294,00
8993015511	Skruvkit för OS platta	1 st	1 st	6416868900415	80,20



New!

Reservdelar ROS/OS

Kod	Benämning	Förpackning	Trp. innehåller	EAN-kod	Pris SEK/st
8994020611	MPA2220 Rotorsats, ROS/ ROP2	1 st	1 st	6416868927122	331,00
8991600811	Metallplatta (OS343) MPB0101	1 st	1 st	6416868938418	187,00
8993030111	Oljeflaska för pneumatiska maskiner	1 st	20 st	6416868905700	14,80
8999899111	Väska till Mirkas slangar, Svart	1 st	10 st	6416868922301	296,00
8992339911	Grease Gun for AOS 130NV	1 st	1 st	6416868923315	105,00



New!



New!



Tvåhandsmaskin

Mirkas oscillerande tvåhandsmaskiner har allt du behöver för att utföra arbetet snabbt och effektivt.

Maskinerna har mängder av smarta funktioner som exempelvis ergonomiskt handtag, lättillgänglig hastighetskontroll och enastående vibrationsabsorbering. Motorhusets unika design gör att maskinerna enkelt kan placeras upp och ner utan att starthandtaget aktiveras.

- pneumatisk
- ergonomiskt utformad
- användarvänlig
- låg i vikt
- kraftfull
- upphängningsbar
- välbalanserad
- underlagsplatta ingår



Tvåhandsmaskiner

Kod	Benämning	Förpackning	Transport frp	EAN-kod	Pris SEK/st
8994510111	ROS2-510CV • 125mm • 10,0	1 st	6 st	6416868936292	3 677,00
8994650111	ROS2-650CV • 150mm • 5,0	1 st	6 st	6416868938524	3 677,00
8994610111	ROS2-610CV • 150mm • 10,0	1 st	6 st	6416868935943	3 677,00
8994850111	ROS2-850CV • 200mm OSC. 5,0	1 st	6 st	6416868911121	4 378,00



Teknisk specifikation	Mirka ROS2 125 mm	Mirka ROS2 150 mm	Mirka ROS2 200 mm
Dammutsug	Centralutsug	Centralutsug	Centralutsug
Arbetsstryck (bar)	6,2	6,2	6,2
Vikt (kg)	1.2	1.2, 1,3 (10)	1.5
Ljudnivå (dB)	83	85, 81 (10)	77
Platta (Mirkakod)	8295592111	8295692111	8295885111
Luftflöde (l/min)	594	594	651
Storlek på plattan (mm)	125	150	200
Hastighet varv/min (rpm)	12000	12000	10000
Storlek på plattan (in)	5	6	8
Oscillering (mm)	10	5, 10	5

Reservdelar till tvåhandsmaskinerna

Kod	Benämning	Förpackning	Transport frp	EAN-kod	Pris SEK/st	Bild
8994021811	MPA2186 Undre lagersats för 5"/6"	1 st	1 st	6416868933178	355,00	1
8994024011	MPA2216 Luftintagssats	1 st	1 st	6416868930092	92,20	2
8994026011	MPA2214 12000 RPM Ljud-dämparsats	1 st	1 st	6416868925630	32,70	3
8994026711	MPA2222 Endcap kit	1 st	1 st	6416868940251	100,00	4
8994012911	MPA2531 Tätningskit för motorhus	1 st	1 st	6416868922813	62,90	5
8994823011	MPA2625 Undre lagersats för 8"	1 st	1 st	6416868911138	6	

1



2



3



4



5



6



Enhands polermaskin • Pneumatisk • 77 mm

Kod	Benämning	Förpackning	Transport frp	EAN-kod	Pris SEK/st
8993540311	MIRKA RP-300NV • 77mm • 3000 rpm	1 st	6 st	6416868913033	2 496,00
Dammutsug	Ej utsug	Storlek på plattan (mm)	77		
Arbetsstryck (bar)	6,2	Effekt	209		
Vikt (kg)	0.55	Hastighet varv/min (rpm)	3000		
Ljudnivå (dB)	81	Storlek på plattan (in)	3		
Platta (Mirkakod)	8294791311	Oscillering (mm)	0		
Luftflöde (l/min)	481				



Tvåhands polermaskin • Pneumatisk • 77 och 125 mm

Kod	Benämning	Förpackning	Transport frp	EAN-kod	Pris SEK/st
8994210311	MIRKA ROP2-312NV • 77mm • 10 000 rpm	1 st	6 st	6416868937671	3 293,00
8994220311	MIRKA ROP2-512NV • 125mm • 10 000 rpm	1 st	6 st	6416868932409	3 350,00
8994240311	MIRKA RP2-300NV • 77mm • 3000 rpm	1 st	6 st	6416868938579	3 293,00

Teknisk specifikation	Mirka ROP2 312NV	Mirka ROP2 512NV	Mirka RP2 300NV
Dammutsug	Ej utsug	Ej utsug	Ej utsug
Arbetsstryck (bar)	6,2	6,2	6,2
Vikt (kg)	1.1	1.2	0.96
Ljudnivå (dB)	80	81	85
Platta (Mirkakod)	8294791311	8295191511	8294791311
Luftflöde (l/min)	538	594	481
Storlek på plattan (mm)	77	125	77
Effekt	276	343	209
Hastighet varv/min (rpm)	10000	10000	3000
Storlek på plattan (in)	3	5	3
Oscillering (mm)	12	12	0



Polermaskin PS1437 • 150 mm • Polermaskin PS1524 • 180 mm

Kod	Benämning	Förpackning	Transport frp	EAN-kod	Pris SEK/st
8991300111	Polermaskin PS1437 150 mm	1 st	1 st	6416868929553	3 456,00
8991400111	Polermaskin PS1524 180 mm	1 st	1 st	6416868929560	3 456,00

Teknisk specifikation	Polermaskin PS1437	Polermaskin PS1524
Fästsystem	M14	M14
Vikt (kg)	1.9	3.2
Ljudnivå (dB)	84	83
Platta (Mirkakod)	8297300111, 8297301011, 8297800111, 8297801011, 8297902011, 8298000111, 8298100111, 9190153001	8297300111, 8297301011, 8297800111, 8297801011, 8297902011, 8298000111, 8298100111, 8298402011, 8298800111
Effekt (W)	1400	1500
Storlek på plattan (mm)	77, 125, 135, 150	77, 125, 135, 150, 165, 175
Hastighet varv/min (rpm)	1100 - 3700	800 - 2400
Storlek på plattan (in)	3, 5, 5.5, 6	3, 5, 5.5, 6, 6.5, 7
Nätspänning (VAC)	230	230



Tillbehör till elektriska polermaskiner

Kod	Benämning	Förpackning	Transport frp	EAN-kod	Pris SEK/st
9190152001	Dammutsugsenhet för PS 1437 polermaskin	1 st	1 st	6416868919738	566,00

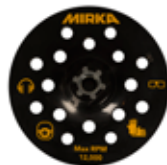

Underlagsplatta till Polermaskin 1437
se sidan 92, kod 9190153001.

Reservdelar till elektriska polermaskiner

Kod	Benämning	Förpackning	Transport frp	EAN-kod	Pris SEK/st	Bild
8991331211	Kolbostar PS1437 2 st/ frp	1 frp	1 frp	6416868905151	206,00	1
8991421511	Kolbostar PS1524 2 st/ frp	1 frp	1 frp	6416868900101	62,00	2



Dammsugare

Dammsugaren är lämplig som portabelt dammsug där centralutsug saknas, vid tillfälliga arbetsplatser, målnings- och snickeriarbeten.

Dammsugaren är perfekt för handslipklossar med utsug, DEROS, Miro 955/955-S, Decosander och CEROS.

Slang för anslutning av slipkloss eller maskin beställs separat. Två maskiner kan anslutas med hjälp av Y-koppling.

För autostart av tryckluftsdrevena maskiner krävs pneumatisk startbox 8999701011, elektriska maskiner däremot startar dammsugaren automatiskt när den ansluts via uttaget på maskinen.

Dammsugaren kan även användas för våtsugning. En fleecepåse medföljer. Filtret rengöres enkelt med en knapp på dammsugaren, s k push & clean system.



Dammsugare

Kod	Benämning	Förpackning	Transport frp	EAN-kod	Pris SEK/st
8999000111	Mirka Dammsugare 1025 L 230V	1 st	1 st	6416868919288	2 582,00
8999700111	Mirka Dammsugare 915 L 230V	1 st	1 st	6416868938043	3 208,00
8999750111	Mirka Dammsugare 915M 230V	1 st	1 st	6416868927856	5 472,00

Teknisk specifikation	Mirka Dammsugare 1025 L*	Mirka Dammsugare 915 L*
		Mirka Dammsugare 915 M*
Dimension LxBxH (mm)	375 x 395 x 530	450 x 360 x 600
Luftflöde (l/min)	3600	3700
Vikt (kg)	8	10
Ljudnivå (dB)	64	59
Undertryck (mbar)	210	250
Behållarens volym (l)	25	30
Nätfrekvens (Hz)	50-60	50
Effekt (W)	1000	1200
Nätspänning (VAC)	230	230

*L = L-klass. Filtrerar 99% av:

Damm med OEL-värde > 1 mg/m³

*M = M-klass. Filtrerar 99,9% av:

• Damm med OEL-värde* > 0,1 mg/m³

• Trädamm

OEL är ett yrkeshygieniskt gränsvärde som införts av Europeiska kommissionen på ett antal ämnen.



Tillbehör • Dammsugare

Kod	Benämning	Förpackning	Trp. innehåller	EAN-kod	Pris SEK/frp
8999000211	Damppåsar för 1025L Fleece 5 st/frp	1 frp	1 frp	6416868919295	230,00
8999700211	Damppåsar för 415/915 Fleece 5/frp	1 frp	1 frp	6416868924909	408,00
8999600411	Dammfilter för 415/915/1025L	1 st	1 st	6416868946451	374,00
8992510211	Y-Kopplssats, 2 luftförgre- ningar till pneumatik- och utsugsslängar.	1 st	1 st	6416868946017	695,00
8992510311	Y-Kopplingsats till 2 dammslängar	1 st	1 st	6416868937084	592,00
8999701011	Pneumatisk Startbox till 915 230V	1 st	1 st	6416868928662	1 357,00
8992514511	Utsugssläng, Pneumatisk 915 27mmx5,5m	1 st	1 st	6416868932935	1 389,00
8992514711	Utsugssläng, Pneumatisk 915 27mmx10m	1 st	5 st	6416868910865	1 914,00
8992515011	Utsugssläng for IAS2 Sys- tem 2,5m	1 st	1 st	6416868943115	1 570,00
8999723511	Kolborste till 915 2/frp	1 st	1 st	6416868914184	597,00
8999723211	Motor 915 230V 1200W	1 st	1 st	6416868914177	1 732,00



Tillbehör • Dammsugare

Kod	Benämning	Förpackning	Transport frp	EAN-kod	Pris SEK/st	Bild
9190310111	Dammsugarvagn	1 st	1 st	6416868925074	3 410,00	1
9191000111	Verkstadvagn 1790 x 730x 160 mm	1 st	1st	6416868937862	9 029,00	2
8999799111	Städkit för dammsugare	1 st	1 st	6416868940312	842,00	3
9190129001	ART-vagn	1 st	1 st	6416868912470	5 609,00	4
9190147001	Handdukhållare för ART-vagn	1 st	1 st	6416868918274	574,00	5
9190149001	Hylla för ART-vagn	1 st	1 st	6416868918564	362,00	6
BMSLCVKIT	CV-KIT till ART-vagn*	1 st	1 st	-	755,00	7



Innehåller: Centralutsugs-slangkoppling till ART-vagn, Y-Kopplssats, 2 Luft och Dammslangar samt Adapter för Decosander, Universal 58/25,4mm.



Stödrondell för fiberrondeller

Kod	Benämning	Förpackning	Transport frp	EAN-kod	Pris SEK/st
8294800111	Gummiplatta • 115 mm • Flexon • M14	1 st	1 st	6416868936377	146,00
8295000111	Gummiplatta • 120 mm • Flexon • M14	1 st	1 st	6416868913941	151,00
8295300111	Gummiplatta • 180 mm • Flexon • M14	1 st	1 st	6416868914092	194,00



Underlagsplattor för OS-maskiner

Kod	Benämning	Förpackning	Transport frp	EAN-kod	Pris SEK/st	Bild
8295340111	75x100 mm • 33 hål • Grip	1 st	1 st	6416868948431	271,00	1
8295350111	81x133 mm • 54 hål • Grip	1 st	1 st	6416868948448	368,00	2
8295380111	70x198 mm • 56 hål • Grip	1 st	1 st	6416868904628	345,00	3

1



2



3



Konvex adapter för handslipstöd

Kod	Benämning	Förpackning	Transport frp	EAN-kod	Pris SEK/st	Bild
8391415011	Konvex adapter för 70x125 grip 13 hål	1 st	10 st	6416868923049	151,00	1
8391515011	Konvex adapter för 70x198 grip 22 hål	1 st	10 st	6416868923032	166,00	2

1



2



Underlagsplattor för självhäftande rondeller

Kod	Benämning	Förpackning	Transport frp	EAN-kod	Pris SEK/frp	Bild
8294593311	32 mm • Mjuk • 5/frp	5 st	5 st	6416868964110	495,00	1
8294595311	32mm Quick Lock • Hård • 10/frp	10 st	10 st	6416868905038	799,00	2
8294596311	32mm Quick Lock • Mjuk • 10/frp	10 st	10 st	6416868905250	799,00	3
8295291111	150 mm • 5/16" • Medium	1 st	10 st	6416868913989	375,00	4
8295291211	150 mm • 5/16" • Medium • 6 hål	1 st	10 st	6416868913996	375,00	5

1



2



3



4



5



Underlagsplattor för Abranet nätslipprondeller

Kod	Benämning	Förpackning	Trp. innehåller	EAN-kod	Pris SEK/st
8294791211	Platta 77mm 1/4" Grip 6H Medium	1 st	10 st	6416868938326	367,00
8295592111	Platta Net 125mm 5/16" Grip 44H Medium	1 st	10 st	6416868938654	408,00
8292502031	Mirkaplatta 125mm 5/16" Grip 28H Soft	1 st	10 st	6416868923865	405,00
8292502011	Mirkaplatta 125mm 5/16" Grip 28H 100g. Levereras med DEROS 125 mm i kartong (MID5502011)	1 st	10 st	6416868912876	405,00
8292502511	Mirkaplatta 125mm 5/16" Grip 28H 130g. Levereras med DEROS i plastbox(MID5650201CA)	1 st	10 st	6416868912418	405,00
8295494111	Platta UNI 150mm 5/16"+ M8 Grip 61H Medium	1 st	10 st	6416868941470	461,00
8295495111	Platta UNI 150mm 5/16"+ M8 Grip 61H Hård	1 st	10 st	6416868900828	479,00
8295692111	Platta Net 150mm 5/16" Grip 51H Medium	1 st	10 st	6416868938661	408,00
8297692111	Platta Net 150mm 5/16" Grip 52H Mjuk	1 st	10 st	6416868947755	408,00
8292605031	Mirkaplatta 150mm 5/16" Grip 48H Mjuk	1 st	10 st	6416868923858	408,00
8292605011	Mirkaplatta 150mm 5/16" Grip 48H Medium. Levereras med DEROS i plastbox och i kartong (MID5650201CA, MID6502011, MID6252011)	1 st	10 st	6416868910384	408,00
8295885111	Platta Net 200mm Grip 89H	1 st	10 st	6416868911145	828,00



Underlagsplattor för gripondeller

Kod	Benämning	Förpackning	Trp. innehåller	EAN-kod	Pris SEK/st
8294598311	Platta Quick Lock 32mm Grip Mjuk, 10/frp.	10 st	1 frp	6416868912081	959/frp
8294591311	Platta 34mm Grip Medium, 10/frp.	10 st	1 frp	6416868943672	959/frp
8294791311	Platta 77mm 1/4" Grip Medium	1 st	10 st	6416868941876	370,00
8294791011	Platta 77mm 5/16" Grip Medium	1 st	10 st	6416868932973	370,00
9190153001	Platta 125mm M14 Grip 17H för dammsugsenhet	1 st	1 st	6416868919721	278,00
8297800111	Gummiskiva 125mm M14 Grip Hård, till polering	1 st	10 st	6416868928723	151,00
8297801011	Gummiskiva 125mm M14 Mjuk, till polering	1 st	10 st	6416868949148	278,00
8295292111	Platta 150mm 5/16" Grip 6H Medium	1 st	10 st	6416868914009	403,00
8297292111	Platta 150mm 5/16" Grip 6H Mjuk	1 st	10 st	6416868936100	408,00
8295291511	Platta 150mm 5/16" Grip 15H Medium	1 st	10 st	6416868910360	403,00
8295297111	Gummiskiva 150mm M14 Grip Hård, till polering	1 st	10 st	6416868914061	403,00
8298000111	Gummiskiva 150mm M14 Grip Hård, till polering	1 st	10 st	6416868928693	162,00
8298100111	Gummiskiva 150mm M14 Grip Mjuk, till polering	1 st	10 st	6416868928709	196,00
8298300111	Gummiskiva 150mm W5"/8" Grip Hård, till polering	1 st	1 st	6416868934311	179,00



Slipstöd med dammutsug • Grip

Kod	Benämning	Förpackning	Transport frp	EAN-kod	Pris SEK/st	Bild
8391400111	Handslipstöd 70X125 Gul Grip 13H	1 st	5 st	6416868936896	413,00	1
8391520111	Handslipstöd 4IN1 70X198 40H Gul	1 st	5 st	6416868908756	895,00	2
8391500111	Handslipstöd 70X198 Gul Grip 22H	1 st	5 st	6416868936902	413,00	3
8391200111	Handslipstöd HANDY 80X230 Gul Grip 55H	1 st	4 st	6416868904635	218,00	4
8391700111	Handslipstöd 115X230 Gul Grip 32H	1 st	5 st	6416868938975	664,00	5
8391150111	Handslipstöd 70X400 Gul Grip 53H Flexibel	1 st	1 st	6416868913743	991,00	6
8391155111	Handslipstöd 70X400 Gul Grip 53H Styv	1 st	1 st	6416868913767	792,00	7
8391112011	Utsugsslang 20 mm x 4m till handslipstöd	1 st	5 st	6416868961300	131,00	8
8391113011	Utsugsslang 20 mm x 5m till handslipstöd	1 st	1 st	6416868922141	377,00	9
9198390111	Sanding Block Board Black	1 st	1 st	6416868917710	501,00	10



* Se sidan 130 för mer information om Mirka Handy.



Lackoverall

Kod	Benämning	Förpackning	Transport frp	EAN-kod	Pris SEK/st
OVERALL-S	Overall Small	1 st	10 st	6416868919783	389,00
OVERALL-M	Overall Medium	1 st	10 st	6416868909821	389,00
OVERALL-L	Overall Large	1 st	10 st	6416868909791	389,00
OVERALL-XL	Overall XL	1 st	10 st	6416868909807	389,00
OVERALL-XXL	Overall XXL	1 st	10 st	6416868909814	389,00



Adapter till slangar

Kod	Benämning	Förpackning	Transport frp	EAN-kod	Pris SEK/st	Bild
8993022011	Slangadapter 20/20mm	1 st	1 st	6416868925920	100,00	1
8391111111	Adapter för Handslipstöd 20/28mm	1 st	1 st	6416868942446	25,00	2
8393001511	Adapter för Decosander, Universal 58/25,4mm	1 st	1 st	6416868949698	94,40	3
8992515411	Adapter Decosander 25,4mm	1 st	1 st	6416868943306	205,00	4
8992515711	Slangkoppling 32/32mm	1 st	1 st	6416868912807	282,00	5
8992515611	Adapter 32/54mm till Mirka Damm-sugare	1 st	1 st	6416868912791	129,00	6
8992515811	Adapter till Luft/Elslang	1 st	1 st	6416868917055	333,00	7
8993022911	Slangadapter 20/25,4mm	1 st	1 st	6416868901740	207,00	8
8391111211	Adapter för byte av handslipstöd 20/20mm	1 st	1 st	6416868900606	84,90	9
9193300111	Nippel Mässing/Gummi 55x18mm	1 st	1 st	6416868942798	158,00	10



Dessa adapters används för att sätta ihop slangar med olika dimensioner.

1



Kod: 8993022011
Denna adapter gör det möjligt att sätta ihop slangar med dimensionen \varnothing 20 mm (yttre diameter).

2



Kod: 8391111111 Adapter till handslipstöd.
Dimension \varnothing 20/28 mm (yttre diameter).

3



Kod: 8393001511
Adapter för anslutning till olika dammsugare.
Dimension \varnothing 58/25,4 mm (yttre diameter).

4



Kod: 8992515411
Adapter till Decosander.
Dimension \varnothing 25,4 mm (yttre diameter).

5



Kod: 8992515711
Dimension \varnothing 32/32 mm (yttre diameter).

6



Kod: 8992515611
Adapter till Dammsugare 915.
Dimension \varnothing 32/54 mm (yttre diameter).

7



Kod: 8992515811
Adapter till Luft/Elslang.

8



Kod: 8993022911
Slangadapter.
Dimension \varnothing 20/25 mm (yttre diameter).

9



Kod: 8391111211
Slangadapter.
Dimension \varnothing 20/20 mm (yttre diameter).

10



Kod: 9193300111
Justerbar nippel till luftslangar 55x18mm.

Slipstöd

Kod	Benämning	Förpackning	Transport frp	EAN-kod	Pris SEK/frp	Bild
8392100111	Handslipstöd för rosor 31/31mm Grip/PSA Mjuk 2/frp	2 st	10 frp	6416868942668	225,00	1
8392300111	Handslipstöd för rosor 30/30mm Grip/PSA Hård 2/frp	2 st	10 frp	6416868901252	173,00	2
8392105111	Handslipstöd 77mm Grip Cen-H Mjuk	1 st	1 frp	6416868923964	195,00	3
8392102001	Handslipstöd 77mm Grip Nh Ergo	1 st	1 frp	6416868911091	195,00	4
8390312011	Handslipstöd för 125mm Griprondell	1 st	1 frp	6416868914207	102,00	5
8390311011	Handslipstöd för 150mm Griprondell	1 st	1 frp	6416868942750	119,00	6
8390340111	Handslipstöd Grip 115x140x6mm	1 st	1 frp	6416868939668	255,00	7
8390330111	Handslipstöd Grip 78X78X148mm	1 st	60 frp	6416868942712	231,00	8
8390100111	Slipstöd Gummi Röd 70X125	1 st	4 frp	6416868914139	63,80	9
8390800111	Handslipstöd Grip 70X125 Formad	1 st	200 frp	6416868922394	90,90	10
8390900111	Handslipstöd Dubbelsidigt Grip 70X125 mm Mjuk/Hård	1 st	200 frp	6416868922400	102,00	11
8392202011	Handslipstöd Aquastar 125x60x12mm 2-S Mjuk/Hård	1 st	30 frp	6416868901108	61,60	12
8392201011	Handslipstöd 128x63x16mm 2-S Mjuk/Hård	1 st	30 frp	6416868942705	61,60	13
8390010111	Handslipstöd 100X60X40mm Kork	1 st	4 frp	6416868962680	24,50	14
8390315011	Handslipstöd Halvrunt Grip 150X7mm	1 st	1 frp	6416868913088	35,60	15

New!

New!

New!



Fler Pad Saver finns på sidan 128.

Ohålad Pad Saver för underlagsplattor • 3 mm

Kod	Storlek	Förpackning	Transport frp	EAN-kod	Pris SEK/frp
8294720111	77 mm	5 st	20 frp	6416868944099	129,00
8295520111	125 mm	5 st	20 frp	6416868944105	182,00
8295620111	150 mm	5 st	20 frp	6416868944112	202,00



Pad Saver för underlagsplattor • 3 mm

Kod	Benämning	Förpackning	Transport frp	EAN-kod	Pris SEK/frp	Bild
8294710111	77 mm • 6 hål	5 st	20 frp	6416868941210	129,00	1
8295510111	125 mm • 44 hål	5 st	20 frp	6416868941227	193,00	2
8295511011	125 mm • 33 hål	5 st	20 frp	6416868949513	193,00	3
8295611111	150 mm • 57 hål	5 st	20 frp	6416868926507	202,00	4
8295610111	150 mm • 67 hål	5 st	20 frp	6416868941234	202,00	5
8296810111	200 mm • 89 hål	3 st	10 frp	6416868961812	336,00	6
8296712111	225mm 27 hål 1/frp	1 st	35 frp	6416868923889	173,00	7

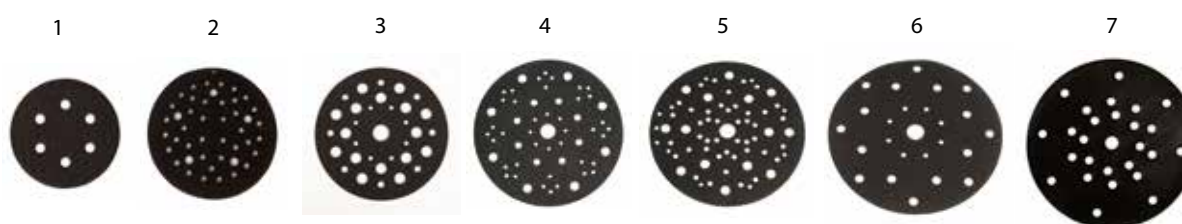

Pad Saver för handslipstöd • 3 mm

Kod	Benämning	Förpackning	Transport frp	EAN-kod	Pris SEK/frp	Bild
8299522011	70x400 mm • 14 hål	5 st	10 frp	6416868947502	278,00	1
8299702011	70x198 mm • 56 hål	5 st	20 frp	6416868925739	168,00	2
8299102011	75x100 mm • 33 hål	5 st	20 frp	6416868947472	108,00	3
8299502011	81x133 mm • 54 hål	5 st	20 frp	6416868947489	145,00	4
8299512011	115x230 mm • 10 hål	5 st	20 frp	6416868947519	317,00	5

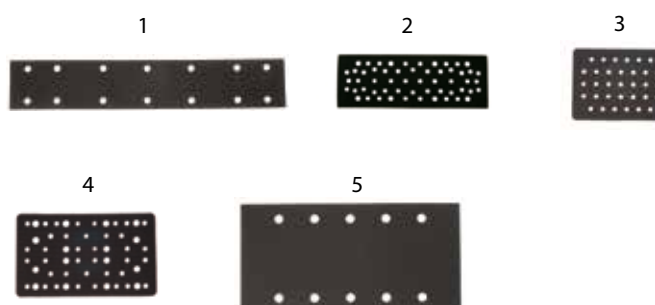

Fler Inteface finns på sidan 129.

Interface till rondeller • Grip

Kod	Benämning	Förpackning	Transport frp	EAN-kod	Pris SEK/frp	Bild
8294700111	77 mm • 6 hål • 5 mm	5 st	5 frp	6416868941180	159,00	1
8295530111	125 mm • 33 hål • 10 mm	5 st	5 frp	6416868913040	342,00	2
8295550111	125 mm • 44 hål • 5 mm	5 st	5 frp	6416868906417	383,00	3
8295500111	125 mm • 44 hål • 10 mm	5 st	5 frp	6416868941197	342,00	4
8295650111	150 mm • 67 hål • 5 mm	5 st	5 frp	6416868906424	410,00	5
8295600111	150 mm • 67 hål • 10 mm	5 st	5 frp	6416868941203	373,00	6

Används vid slipning av lack på oregelbundna ytor för att minska risken för genomslipning. Även i kombination med Abralon.
Flexibel mellanläggspatta.

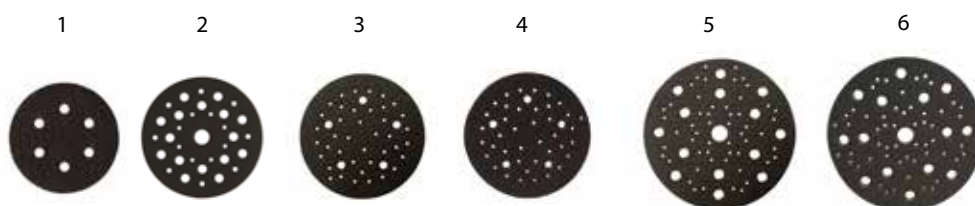

Interface till remsor

Kod	Benämning	Förpackning	Transport frp	EAN-kod	Pris SEK/frp	Bild
8299601011	70x125 mm • 13 hål • 10 mm	5 st	1 frp	6416868944259	383,00	1
8299701011	70x198 mm • 56 hål • 10 mm	5 st	1 frp	6416868944266	383,00	2
8299101011	75x100 mm • 33 hål • 7 mm	5 st	20 frp	6416868948509	383,00	3
8299501011	81x133 mm • 54 hål • 7 mm	5 st	20 frp	6416868948493	383,00	4

Används vid slipning av lack på oregelbundna ytor för att minska risken för genomslipning. Flexibel mellanläggspatta.

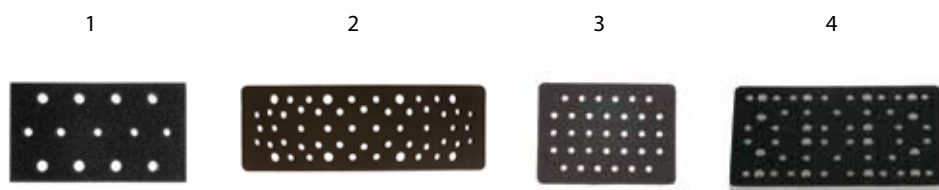

För konsumentförpackade slipsvampar se sidan 150.

Slipsvampar • 100 x 70 x 28 mm

Kod	Grovlek	Förpackning	Transport frp	EAN-kod	Pris SEK/st
8790000110	Medium/Medium • 60/60	100 st	100 st	6416868921267	9,20
8790000112	Medium/Fine • 60/100	100 st	100 st	6416868935424	9,20
8790100112	Fine/Fine • 100/100	100 st	100 st	6416868914603	9,20



Hård skumkärna med slipkor på alla sidor. Mycket användbar vid slipning in i 90 gr hörn. Tål vatten.

Slipsvampar • 120 x 98 x 13 mm

Kod	Grovlek	Förpackning	Transport frp	EAN-kod	Pris SEK/st
8790300110	Medium/Medium • 60/60	100 st	100 st	6416868926095	9,20
8790400112	Fine/Fine • 100/100	100 st	100 st	6416868921137	9,20
8790700112	Superfine/Superfine • 180/180	100 st	100 st	6416868929614	9,20
8790800112	Superfine/Superfine • 220/220	100 st	100 st	6416868929621	9,20



Mjuk skumkärna med slipkor på två sidor. Används för slipning av profilerade och rundade ytor. Lätt formbar.

Vinklade slipsvampar • 125 x 85 x 25 mm

Kod	Grovlek	Förpackning	Transport frp	EAN-kod	Pris SEK/st
8790600146	Slipsvamp vinklad 125X85X25mm 46, 100/FRP	100 st	100 st	6416868914238	13,80
8790600180	Slipsvamp vinklad 125X85X25mm 80, 100/FRP	100 st	100 st	6416868914252	13,80
8790600112	Slipsvamp vinklad 125X85X25mm 120, 100/FRP	100 st	100 st	6416868914429	13,80



Designad för att komma åt vid svårtillgängliga ytor.

Mirka Soft Sanding Pads

- tunn flexibel slipsvamp för slipning av svåråtkomliga ytor
- passar till både våt- och torrslipning
- lång livslängd
- lämplig för de flesta material

**Mirka Soft Sanding Pads • 115 x 140 mm**

Kod	Grovlek	Förpackning	Transport frp	EAN-kod	Pris SEK/st
8791150110	Medium • 60	20 st	120 st	6416868994803	12,50
8791150111	Fine • 120	20 st	120 st	6416868994810	12,50
8791150115	Super Fine • 220	20 st	120 st	6416868994834	12,50
8791150118	Ultra Fine • 400	20 st	120 st	6416868994841	12,50



Mirka Finessing Damper

Kod	Benämning	Förpackning	Transport frp	EAN-kod	Pris SEK/st
9190101001	Mirka Finessing Damper	1 st	10 st	6416868908770	112,00

Används för avslutande operationer tillsammans med Polarstar SR3/5/7.



Cleaning Clay

Kod	Benämning	Förpackning	Transport frp	EAN-kod	Pris SEK/st
7991520011	Cleaning Clay 200g	1 st	10 st	6416868909999	506,00
7991530011	Clay Lubricant 500ml	1 st	6 st	6416868910162	250,00

Massa med djuprengörande effekt som inte skadar ytan. Tar bort asfaltfläckar, insekter och liknande men även lacköversprutning på t ex lyktglas och fönster där man normalt inte kan använda slip- eller polermedel.



Lackfil • Hajfena

Kod	Benämning	Förpackning	Transport frp	EAN-kod	Pris SEK/st
7871100111	Mini-Fil 20x42mm Fin/Grov	1 st	1 st	6416868960235	277,00
7872000111	Hajfena 48x28 mm CrN	1 st	1 st	6416868928174	342,00



Kontrollfärg och applikator

Kod	Benämning	Förpackning	Transport frp	EAN-kod	Pris SEK/st
9193500111	Dry Guide Coat Black 100g	1 st	12 st	6416868928044	202,00
9193600111	Dry Guide Coat White 100g	1 st	12 st	6416868927979	202,00

Förbättrat utförande.



Grafitduk till bandputsmaskiner

Kod	Storlek	Förpackning	Transport frp	EAN-kod	Pris SEK/st
8551700111	Grafitduk 150 mm	1 m	23 m	6416868914214	255,00
8551900111	Grafitduk 200 mm	1 m	23 m	6416868922851	309,00



Foamtape

Kod	Benämning	Förpackning	Transport frp	EAN-kod	Pris SEK/st
9190113001	Foam Tape 13mmx50m	1 st	1 st	6416868910391	288,00
9190165001	Foam Tape Premium 20mm x 50m	1 st	1 st	6416868919950	377,00

Självhäftande skumtape.



Tape



Kod	Benämning	Förpackning	Transport frp	EAN-kod	Pris SEK/st
9190167001	Lifting Tape Perforated 50mm x 10m	1 st	10 st	6416868919974	157,00
9190166001	Blending Tape Smooth Edge 20mm x 25m	1 st	1 st	6416868919967	467,00







Klibbduk

Kod	Benämning	Förpackning	Transport frp	EAN-kod	Pris SEK/st
9190133001	Klibbduk 320x400mm, 10/frp	10 st	240 st	6416868913231	8,50





Färgkodade kapskivetiketter

-  Kolstål och gjutgods
-  Ädelstål / Inox
-  Aluminium och andra igensättande legeringar
-  Sten, betong, plaster och syntetmaterial

Säkerhetsmärkning

-  Använd ögonskydd
-  Använd munskydd
-  Använd hörselskydd
-  Slipa inte med för liten vinkel med navrondell
-  Endast för kapning, inte slipning (BF 41 och BF42 < 4mm)
-  Använd skyddshandskar
-  Läs säkerhetsinstruktionerna

Raka kapskivor form BF-41 för handhållna maskiner



Dimension DxTxH	M-FIX Inox	M-CUT Inox	M-PRO Inox	M-PRO Longlife Inox
76x1,0x8		M2A46P-BF		
76x2,0x8		M2A30V-BF		
76x1,0x10			M1A46T-BF	
76x1,6x10			M1A46T-BF	
115x1,0x22	M4A46S-BF			
115x1,6x22	M4A46S-BF			
115x2,0x22	M4A30S-BF	M2A36S-BF		
125x0,8x22			M1A60V-BFD	
125x1,0x22	M4A46S-BF	M2A60T-BF	M1A60V-BFi	M1RA60T-BF
125x1,6x22	M4A46S-BF	M2A60T-BF	M1A46V-BFi	M1RA46T-BF
125x2,0x22	M4A30S-BF	M2A36S-BF	M1A24V-BFi	
150x1,6x22			M1A46T-BF	
180x1,6x22			M1A36V-BF	
180x2,0x22	M4A30S-BF	M2A36S-BF		
230x1,9x22			M1A36V-BF	M1RA36T-BF
230x2,0x22	M4A30S-BF	M2A36S-BF	M1A24V-BFi	
Användning	Stål universal	Stål industri-kvalitet	Rostfritt & syrafast	
Egenskaper	Medelhård universal	Medelhård universal	Hård	

Form BF41 (rak) märkes BF

Armerad, med förhöjt centrum Typ 27
 Max. periferihastighet 80 m/s

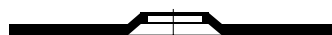

Form BF42 (navförsänkt) märkes BFD



Multi app • Universala kapskivor

Kod	Benämning	Förpackning	Transport frp	EAN-kod	Pris SEK/st
7561344022	Multi app 115x1,0x22,2 M4C60T-BF	50 st	50 st	6416868909524	23,30
7561844022	Multi app125x1,0x22,2 M4C60T-BF	50 st	50 st	6416868907988	23,30



M-Fix INOX • Universala kapskivor för stål, även rostfritt och syrafast

Kod	Benämning	Förpackning	Transport frp	EAN-kod/st	EAN-kod/10 st	Pris SEK/st
7561343022	115 x 1,0 x 22,2 M4 A46S-BF	10 st	50 st	6416868946758	6416868946871	17,50
7561443022	115 x 1,6 x 22,2 M4 A46S-BF	10 st	50 st	6416868946765	6416868946888	17,50
7561542022	115 x 2,0 x 22,2 M4 A30S-BF	10 st	50 st	6416868946796	6416868946918	17,50
7561843022	125 x 1,0 x 22,2 M4 A46S-BF	10 st	50 st	6416868946772	6416868946895	18,50
7561943022	125 x 1,6 x 22,2 M4 A46S-BF	10 st	50 st	6416868946789	6416868946901	18,50
7562042022	125 x 2,0 x 22,2 M4 A30S-BF	10 st	50 st	6416868946802	6416868946925	19,50
7562542022	180 x 2,0 x 22,2 M4 A30S-BF	10 st	50 st	6416868946819	6416868946932	27,00
7563142022	230 x 2,0 x 22,2 M4 A30S-BF	10 st	50 st	6416868946826	6416868946949	37,10

Medelhård kapskiva för kapning av normalt konstruktionsstål.

M-CUT • Kapskivor för tunnplåt och profiler

Kod	Benämning	Förpackning	Transport frp	EAN-kod	Pris SEK/st
7560320808	76 x 1,0 x 8,0 M2 A46P-BF	50 st	50 st	6416868930535	22,60
7560520508	76 x 2,0 x 8,0 M2 A30V-BF	50 st	50 st	6416868901641	22,60

Allround kapskiva för industri, verkstäder och reparatörer med varierande kapbehov. Passar även för rostfritt material.

M-Cut INOX • Universala kapskivor för stål även rostfritt och syrafast

Kod	Benämning	Förpackning	Transport frp	EAN-kod	Pris SEK/st
7561522022	115 x 2,0 x 22,2 M2 A36S-BF	50 st	50 st	6416868929836	23,70
7561823022	125 x 1,0 x 22,2 M2 A60T-BF	50 st	50 st	6416868962673	25,90
7561923022	125 x 1,6 x 22,2 M2 A46T-BF	50 st	50 st	6416868930160	25,90
7562022022	125 x 2,0 x 22,2 M2 A36S-BF	50 st	50 st	6416868929843	25,90
7562522022	180 x 2,0 x 22,2 M2 A36S-BF	50 st	50 st	6416868929850	29,80
7563122022	230 x 2,0 x 22,2 M2 A36S-BF	50 st	50 st	6416868929867	38,50

Allround kapskiva för industri, verkstäder och reparatörer med varierande kapbehov. Passar även för rostfritt material.

M-PRO INOX • Extra slitstarka kapskivor för rostfritt och syrafast stål

Kod	Benämning	Förpackning	Transport frp	EAN-kod	Pris SEK/st
7560310510	76 x 1,0 x 10,0 M1 A46T-BF INOX	25 st	25 st	6416868930719	25,00
7560510510	76 x 1,6 x 10,0 M1 A46T-BF INOX	25 st	25 st	6416868930702	25,00
7561714022	125x0,8x22,2 M1A60V-BFD INOX	25 st	25 st	6416868901801	35,00
7561813522	125x1,0x22,2 M1A60V-BFi INOX	25 st	25 st	6416868902839	35,00
7561913522	125x1,6x22,2 M1A46V-BFi INOX	25 st	25 st	6416868902884	35,00
7562017522	125x2,0x22,2 M1A24V-BFi INOX	25 st	25 st	6416868902891	36,10
7562414522	150 x 1,6 x 22,2 M1 A46T-BF INOX	25 st	25 st	6416868939712	37,10
7563117522	230x2,0x22,2 M1A24V-BFi INOX	25 st	25 st	6416868902907	62,50

För industriellt bruk i kraftfulla maskiner.

M-PRO LONGLIFE • Extra hållbar kapskiva för rostfritt stål

Kod	Benämning	Förpackning	Transport frp	EAN-kod	Pris SEK/st
7566125022	M-PRO LONGLIFE 125x1,0x22,2 M1RA60T-BF INOX 10/FRP	10 st	280 st	6416868917864	38,50
7566126022	M-PRO LONGLIFE 125x1,6x22,2 M1RA46T-BF INOX 10/FRP	10 st	180 st	6416868917871	38,50
7566128022	M-PRO LONGLIFE 125x1,6x22,2 M1RA46T-BF INOX 25/FRP	25 st	300 st	6416868919004	38,50
7566230022	M-PRO LONGLIFE 230x1,9x22,2 M1RA36T-BF INOX	1 st	25 st	6416868917888	69,30

Extra hållbar kapskiva lämplig för de flesta material men har exceptionell prestanda på rostfritt stål.



Navrondeller form BF-27 för handhållna maskiner



Dimension DxTxH	M-FIX Inox	M-CUT Inox	M-PRO Inox
115x6,4x22	M4A24R-BFD		
115x7,0x22		M2A24/30P-BFD	
125x6,4x22	M4A24R-BFD		
125x7,0x22		M2A24/30P-BFD	
125x7,2x22			M1A24Q-BFD
180x7,0x22		M2A24/30P-BFD	
230x7,0x22		M2A24/30P-BFD	
Användning	Stål universal	Stål universal	Rostfritt och syrafast
Egenskaper	Medelhård	Medelhård, snabbavverkande	Medelhård Inox

OBS! Navrondellens anläggningsvinkel mot arbetsstycket skall vara > 30 grader.

Form BF27 (navrondell) märkes BFD
Max.periferihastighet 80m/s

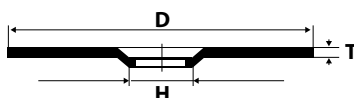

M-FIX • Navrondeller för stål, även rostfritt

Kod	Benämning	Förpackning	Transport frp	EAN-kod	Pris SEK/st
7661148022	115 x 6,4 x 22,2 M4 A24R-BFD	25 st	25 st	6416868946833	25,00
7661648022	125 x 6,4 x 22,2 M4 A24R-BFD	25 st	25 st	6416868946840	27,90

Prisvärd rondell av universalkvalitet, medelhård.



M-CUT • Navrondeller för stål, även rostfritt

Kod	Benämning	Förpackning	Transport frp	EAN-kod	Pris SEK/st
7661127022	115 x 7,0 x 22,2 M2 A24/30P-BFD	25 st	25 st	6416868930382	35,10
7661627022	125 x 7,0 x 22,2 M2 A24/30P-BFD	25 st	25 st	6416868930399	39,00
7662327022	180 x 7,0 x 22,2 M2 A24/30P-BFD	25 st	25 st	6416868930405	51,40
7663127022	230 x 7,0 x 22,2 M2 A24/30P-BFD	25 st	25 st	6416868930412	75,10

Universal navrondell. Medelhård och lättslipande för de flesta stållegeringar. Passar bra för svets- och smidesverkstäder.



M-PRO • Navrondeller för stål, även rostfritt och syrafast

Kod	Benämning	Förpackning	Transport frp	EAN-kod	Pris SEK/st
7661711122	125 x 7,2 x 22,2 M1 A24Q-BFD	10 st	10 st	6416868935721	40,70

Navrondeller med god avverkning på de flesta stålsorter. Mjuka till medelhårda rondeller. Högsta kvalitet för industriellt bruk. Krävs kraftfulla maskiner för att komma till sin rätt.



M-Fix • Lamellrondell • 115 x 22 mm • Vinklad • Alox

Kod	Grovlek	Förpackning	Transport frp	EAN-kod	Pris SEK/st
8895100140	40	10 st	200 st	6416868916812	38,50
8895100160	60	10 st	200 st	6416868916836	38,50
8895100180	80	10 st	200 st	6416868922554	38,50

Extra prisvärd rondell för professionell användning inom verkstad, hantverk och jordbruk.



M-PRO • Lamellrondell • Vinklad • 127 x 22 mm • Zir

Kod	Grovlek	Förpackning	Transport frp	EAN-kod	Pris SEK/st
8894600140	40	10 st	240 st	6416868916737	50,00
8894600160	60	10 st	240 st	6416868916744	50,00
8894600180	80	10 st	240 st	6416868916751	50,00
8894600112	120	10 st	240 st	6416868925234	50,00

Bästa industri kvaliteten för krävande applikationer.



M-PRO • Lamellrondell • Rak • 127 x 22 • Zir

Kod	Grovlek	Förpackning	Transport frp	EAN-kod	Pris SEK/st
8895700140	40	10 st	240 st	6416868926545	50,00
8895700160	60	10 st	240 st	6416868926552	50,00
8895700180	80	10 st	240 st	6416868926569	50,00

Lika föregående men med plan slipbana.



M-Fix • Lamellrondell • Vinklad • 127 x 22 mm • Zir

Kod	Grovlek	Förpackning	Transport frp	EAN-kod	Pris SEK/st
8895600140	40	10 st	240 st	6416868924374	41,40
8895600160	60	10 st	240 st	6416868924381	41,40
8895600180	80	10 st	240 st	6416868924398	41,40
8895600112	120	10 st	240 st	6416868924978	41,40

Extra prisvärd rondell för professionell användning inom verkstad, hantverk och jordbruk.



M-PRO • Lamellrondell • Vinklad • 180 x 22 mm • Zir

Kod	Grovlek	Förpackning	Transport frp	EAN-kod	Pris SEK/st
8895000140	40	10 st	80 st	6416868921069	101,00

Bästa industri kvaliteten för krävande applikationer.



Lamellrondell för polering • 125 x 22 mm

Kod	Grovlek	Förpackning	Transport frp	EAN-kod	Pris SEK/st
8098000111	Coarse	10 st	10 st	6416868937244	105,00
8098000112	Medium	10 st	10 st	6416868937251	105,00
8098000113	Fine	10 st	10 st	6416868937268	105,00

Lamellrondell med tredimensionellt slipmaterial för förpolering och polering av metaller



Minilamellrondell • 50 mm • Zir

Kod	Grovlek	Förpackning	Transport frp	EAN-kod	Pris SEK/st
8899000140	40	10 st	10 st	6416868934076	79,60

Snabbfäste för små ytor och trånga utrymmen



Fiber A • 115 x 22+

Kod	Grovlek	Förpackning	Transport frp	EAN-kod	Pris SEK/st
6322002524	24	25 st	100 st	6416868920017	8,20
6322002536	36	25 st	100 st	6416868920024	7,70
6322002550	50	25 st	100 st	6416868920031	7,70
6322002560	60	25 st	100 st	6416868920048	7,20
6322002580	80	25 st	100 st	6416868920055	6,70

För slipning av trä, plast och metall med vinkelslipmaskin. Slipmedel aluminiumoxid.

Fiber A • 125 x 22+

Kod	Grovlek	Förpackning	Transport frp	EAN-kod	Pris SEK/st
6323502516	16	25 st	100 st	6416868920444	9,50
6323502524	24	25 st	100 st	6416868920093	9,10
6323502536	36	25 st	100 st	6416868920109	9,10
6323502550	50	25 st	100 st	6416868920116	8,20
6323502560	60	25 st	100 st	6416868920123	7,40
6323502580	80	25 st	100 st	6416868920130	6,80

För slipning av trä, plast och metall med vinkelslipmaskin. Slipmedel aluminiumoxid.

Fiber Zir • 125 x 22+

Kod	Grovlek	Förpackning	Transport frp	EAN-kod	Pris SEK/st
6423502524	24	25 st	100 st	6416868920338	11,60
6423502536	36	25 st	100 st	6416868900750	11,10
6423502560	60	25 st	100 st	6416868900767	10,70
6423502580	80	25 st	100 st	6416868900774	9,10

För slipning och gradning av legerat stål. Slipmedel av zirkoniumoxid ger god avverkning och lång livslängd.

Fiber A • 180 x 22+

Kod	Grovlek	Förpackning	Transport frp	EAN-kod	Pris SEK/st
6325102524	24	25 st	100 st	6416868920178	17,00
6325102536	36	25 st	100 st	6416868920185	15,80
6325102550	50	25 st	100 st	6416868920192	14,80
6325102560	60	25 st	100 st	6416868920208	14,40
6325102580	80	25 st	100 st	6416868920215	13,30

För slipning av trä, plast och metall med vinkelslipmaskin. Slipmedel aluminiumoxid.

Fiber Zir • 180 x 22+

Kod	Grovlek	Förpackning	Transport frp	EAN-kod	Pris SEK/st
6425102536	36	25 st	100 st	6416868900781	21,10
6425102560	60	25 st	100 st	6416868900798	19,10

För slipning och gradning av legerat stål. Slipmedel av zirkoniumoxid ger god avverkning och lång livslängd.

Grovrengöringsrondell utan spindel • Röd

Kod	Grovlek	Förpackning	Transport frp	EAN-kod	Pris SEK/st
8092900111	100 x 13 mm • Röd	10 st	40 st	6416868928082	78,80

RPM max 100 mm = 8 000, 150 mm = 5 350



Spindel för grovrengöringsrondeller

Kod	Grovlek	Förpackning	Transport frp	EAN-kod	Pris SEK/st
8092500211	CSD-spindel 6 mm	1 st	10 st	8011017335001	36,60
8092500111	CSD-spindel 8 mm	1st	10 st	8011017336008	36,60



Grovrengöringsrondell med fast spindel

Kod	Grovlek	Förpackning	Transport frp	EAN-kod	Pris SEK/st
8092300111	CSD-rondell 100 x 13 x 6 mm	10 st	10 st	6416868926859	95,30
8092400111	CSD-rondell 150 x 13 x 8 mm	10 st	10 st	6416868926934	144,00

RPM max 100 mm = 8 000, 150 mm = 5 350



Grovrengöringsrondell med stödplatta för vinkelslip

Kod	Grovlek	Förpackning	Transport frp	EAN-kod	Pris SEK/st
8094000111	CBS 115 x 22 mm	10 st	10 st	6416868925883	88,50
8094200111	CBS 127 x 22 mm	10 st	10 st	6416868930528	104,00

RPM max 115 mm = 11 000, 125 mm = 9 800



Grovrengöringsrondell • Röd

Kod	Grovlek	Förpackning	Transport frp	EAN-kod	Pris SEK/st
8091600111	51 mm • Röd	10 st	40 st	6416868941760	79,90

RPM max = 10 500



Grovrengöringsrondeller används för att slipa bort färg och rost på ytor som skall behandlas. Används också för att rengöra svetsfogar från oxid och stänk på rostfritt och syrafast material. Ger inga grova sliprepor trots god avverkning. Den med PU-skum fyllda varianten (grå) ger ännu finare yta och har något bättre livslängd. Den röda grovrengöringsrondellen är något aggressivare än den svarta.

Ytkonditioneringsrondell • Slipnylon 50 mm

Kod	Grovlek	Förpackning	Transport frp	EAN-kod	Pris SEK/st
8093500111	Coarse brun P80	100 st	100 st	6416868934502	17,90
8093500121	Medium Röd P120	100 st	100 st	6416868934519	17,90

RPM max 8 000



Ytkonditioneringsrondell • Slipnylon 75 mm

Kod	Grovlek	Förpackning	Transport frp	EAN-kod	Pris SEK/st
8093700111	Coarse brun P80	100 st	100 st	6416868934533	28,30

RPM max 5 500



Kvickrondell • 50 mm • Alox

Kod	Grovlek	Förpackning	Transport frp	EAN-kod	Pris SEK/st
8091500136	36	100 st	100 st	6416868934410	12,50
8091500150	50	100 st	100 st	6416868934427	11,50
8091500180	80	100 st	100 st	6416868934434	10,60
8091500112	120	100 st	100 st	6416868934441	10,60

RPM max 25 000



Kvickrondell • 76 mm • Alox

Kod	Grovlek	Förpackning	Transport frp	EAN-kod	Pris SEK/st
8091700136	36	100 st	100 st	6416868935486	17,30
8091700150	50	100 st	100 st	6416868934458	15,60
8091700180	80	100 st	100 st	6416868934465	14,60
8091700112	120	100 st	100 st	6416868934472	14,60

RPM max 25 000



Hållare för kvickrondeller

Kod	Grovlek	Förpackning	Transport frp	EAN-kod	Pris SEK/st
8095000111	50 x 6 mm	1 st	1 st	6416868927535	261,00
8095800111	76 x 6 mm	1 st	1 st	6416868930276	293,00



Cylindriska slipdukshylsor • 13 x 25 mm • Z

Kod	Grovlek	Förpackning	Transport frp	EAN-kod	Pris SEK/st
8690400136	36	50 st	50 st	6416868921977	7,80
8690400150	50	50 st	50 st	6416868921984	7,80
8690400180	80	50 st	50 st	6416868921991	7,80

RPM min. 22 000 och max 36 000



Cylindriska slipdukshylsor • 25 x 25 mm • Z

Kod	Grovlek	Förpackning	Transport frp	EAN-kod	Pris SEK/st
8691300136	36	50 st	50 st	6416868914351	8,70
8691300150	50	50 st	50 st	6416868914368	8,70
8691300180	80	50 st	50 st	6416868914375	8,70

RPM min. 20 000 och max 30 000



Cylindriska slipdukshylsor • 30 x 30 mm • Z

Kod	Grovlek	Förpackning	Transport frp	EAN-kod	Pris SEK/st
8691700136	36	50 st	50 st	6416868914412	9,60
8691700150	50	50 st	50 st	6416868921915	9,60
8691700180	80	50 st	50 st	6416868914436	9,60

RPM min. 14 000 och max 19 100



Cylindriska slipdukshylsor • 38 x 25 mm • Z

Kod	Grovlek	Förpackning	Transport frp	EAN-kod	Pris SEK/st
8692400136	36	50 st	50 st	6416868914511	9,60
8692400150	50	50 st	50 st	6416868914528	9,60

RPM min. 10 000 och max 15 100



Cylindriska slipdukshylsor • 51 x 25 mm • Z

Kod	Grovlek	Förpackning	Transport frp	EAN-kod	Pris SEK/st
8694000136	36	50 st	50 st	6416868921946	11,50
8694000150	50	50 st	50 st	6416868921953	11,50

RPM min. 8 000 och max 11 200



Koniska slipdukshylsor • 20/14 x 63 mm • Z

Kod	Grovlek	Förpackning	Transport frp	EAN-kod	Pris SEK/st
8695500136	36	50 st	50 st	6416868923544	17,30
8695500150	50	50 st	50 st	6416868923551	17,30
8695500180	80	50 st	50 st	6416868923568	17,30

RPM min. 15 000 och max 22 000



Expanderande gummikroppar

Kod	Typ	Förpackning	Transport frp	EAN-kod	Pris SEK/st
8697900111	13 x 25 x 6 mm RPM max 44 000	1 st	5 st	4027497023059	99,10
8698300111	25 x 25 x 6 mm RPM max 22 500	1 st	5 st	4027497023264	114,00
8698400111	30 x 30 x 6 mm RPM max 17 000	1 st	5 st	4027497023295	126,00
8698600111	38 x 25 x 6 mm RPM max 15 000	1 st	5 st	4027497023325	147,00
8699500111	51 x 25 x 6 mm RPM max 11 200	1 st	5 st	4027497023363	212,00
8699800111	20/14 x 63 x 6 mm RPM max 21 000	1 st	5 st	4027497023226	199,00



Cylindriska utan ändskär • Form A

Kod	Typ	Förpackning	Transport frp	EAN-kod	Pris SEK/st
8A66050041	A 60618 Z6 6x18x6/50mm	1 st	1 st	6416868931464	136,00
8A66050071	A 60820 Z6 8x19x6/64mm	1 st	1 st	6416868931471	173,00
8A66050091	A 61020 Z6 9,6x20x6/64mm	1 st	1 st	6416868931488	198,00
8A66050121	A 61225 Z6 12,7x25x6/70mm	1 st	1 st	6416868931495	287,00



Cylindriska med ändskär • Form B

Kod	Typ	Förpackning	Transport frp	EAN-kod	Pris SEK/st
8A66100041	B 60618 Z6 6x18x6/50mm	1 st	1 st	6416868931501	145,00
8A66100071	B 60820 Z6 8x19x6/64mm	1 st	1 st	6416868931518	203,00
8A66100091	B 61020 Z6 9,6x20x6/64mm	1 st	1 st	6416868931525	226,00
8A66100121	B 61225 Z6 12,7x25x6/70mm	1 st	1 st	6416868931532	329,00
8A66100131	B 61225 Z6 12,7x25x6/70mm	1 st	1 st	6416868932607	454,00



Cylindriska med rund topp • Form C

Kod	Typ	Förpackning	Transport frp	EAN-kod	Pris SEK/st
8A66150041	C 60618 Z6 6x18x6/50mm	1 st	1 st	6416868931549	152,00
8A66150071	C 60820 Z6 8x19x6/64mm	1 st	1 st	6416868931556	195,00
8A66150081	C 61020 Z6 9,6x19x6/64mm	1 st	1 st	6416868931563	213,00
8A66150121	C 61225 Z6 12,7x25x6/70mm	1 st	1 st	6416868931570	324,00
8A66150131	C 61525 Z6 16x25x6/70mm	1 st	1 st	6416868931587	410,00



Rund • Form D

Kod	Typ	Förpackning	Transport frp	EAN-kod	Pris SEK/st
8A66200041	D 60606 Z6 6x4,7x6/50mm	1 st	1 st	6416868931594	146,00
8A66200061	D 60808 Z6 8x6x6/52mm	1 st	1 st	6416868931600	154,00
8A66200071	D 61010 Z6 9,6x8x6/54mm	1 st	1 st	6416868931617	179,00
8A66200091	D61212 Z6 12,7x11x6/56mm	1 st	1 st	6416868931624	236,00



Oval • Form E

Kod	Typ	Förpackning	Transport frp	EAN-kod	Pris SEK/st
8A66250061	E 61220 Z6 12,7x22x6/67mm	1 st	1 st	6416868931631	313,00



Spetsig med rund topp • Form F

Kod	Typ	Förpackning	Transport frp	EAN-kod	Pris SEK/st
8A66303041	F 30312 Z6 3x14x3/38mm	1 st	1 st	6416868931976	88,50
8A66300011	F 61618 Z6 6x18x6/50mm	1 st	1 st	6416868931648	167,00
8A66300041	F 61020 Z6 9,6x19x6/64mm	1 st	1 st	6416868931655	218,00
8A66300071	F 61225 Z6 12,7x25x6/70mm	1 st	1 st	6416868931662	313,00



Spetsig • Form G

Kod	Typ	Förpackning	Transport frp	EAN-kod	Pris SEK/st
8A66350051	G 61020 Z6 9,6x19x6/64mm	1 st	1 st	6416868931693	236,00



Konisk 14° med rund topp • Form L

Kod	Typ	Förpackning	Transport frp	EAN-kod	Pris SEK/st
8A66550051	L 61026 Z6 9,6x30x6/76mm	1 st	1 st	6416868931716	268,00



Konisk med spetsig topp • Form M

Kod	Typ	Förpackning	Transport frp	EAN-kod	Pris SEK/st
8A66600041	M 60004 Z6 6x25	1 st	1 st	6416868932461	192,00
8A66600051	M 61020 Z6 9,6x16x6/64mm	1 st	1 st	6416868931730	277,00
8A66600071	M 61222 Z6 12,7x22x6/71mm	1 st	1 st	6416868931747	346,00



Hastighetstabell för roterande hårdmetallfilor RPM x 1000

Material	Ø 3 mm	6 mm	8 mm	10 mm	13 mm	16 mm
Aluminium, Plast, Glasfiber	30–90	15–70	12–60	10–50	7–38	6–30
Gjutjärn, Mässing, Koppar	45–90	22–60	20–50	15–40	11–30	9–24
Härdat stål	60–90	45–60	35–50	30–40	22–30	18–24
Ädelstål, Titan	60–90	30–45	20–40	19–30	15–22	12–18



Slipmaterial för golv

Mirka är ledande leverantör av golvslipmaterial till den nordiska marknaden. Vi distribuerar via de större grossisterna som specialiserat sig på material för golvrenovering och underhåll, men även färghandeln är stor distributör framför allt till gör-det-själv-marknaden.

Ett mycket brett produktutbud gör det lätt att finna rätt produkt för varje material och maskin, allt från lätta uthyrningsmaskiner till avancerad proffsutrustning.



Rullar

Kvalitet:

Calitex
Hiolit XO
Jepuflex Plus



Band

Kvalitet:

Abranet Max
Calitex
Hiolit XO
Mirkon
Jepuflex Plus



Rondeller

Kvalitet:

Calitex
Coarse Cut
Combi
Hiolit XO
Jepuflex Plus
Ultimax

Calitex • 250 mm x 25 m

Kod	Grovlek	Förpackning	Transport frp	EAN-kod	Pris SEK/rl
5152600116	16	1 rl	1 rl	6416868802337	2 531,00
5152600124	24	1 rl	1 rl	6416868802849	2 191,00
5152600136	36	1 rl	1 rl	6416868805536	1 934,00



För grovslipning av hårda trä- och betonggolv. Även för borttagning av fernissa och mattrester. Extremt hållbar slipduk.

Jepuflex Plus • 250 mm x 50 m

Kod	Grovlek	Förpackning	Transport frp	EAN-kod	Pris SEK/rl
3852500140	40	1 rl	1 rl	6416868861013	2 266,00
3852500150	50	1 rl	1 rl	6416868881929	2 161,00
3852500160	60	1 rl	1 rl	6416868844139	1 995,00
3852500180	80	1 rl	1 rl	6416868835076	1 755,00
3852500110	100	1 rl	1 rl	6416868881936	1 567,00
3852500112	120	1 rl	1 rl	6416868881943	1 567,00



För slipning av trägolv. Användbar på alla träslag.

Hiolit XO • 200 x 480 mm



Kod	Grovlek	Förpackning	Transport frp	EAN-kod	Pris SEK/st
594CQTS160CT	60	5 st	20 st	6416868531077	43,80
594CQTS180CT	80	5 st	20 st	6416868531114	43,80
594CQTS112CT	120	10 st	20 st	6416868531022	43,80



För slipning av trägolv. Användbar på alla träslag. Professionella dukkvaliteter. Passar Libra och Scorpion

Hiolit XO • 200 x 551 mm



Kod	Grovlek	Förpackning	Transport frp	EAN-kod	Pris SEK/st
594CQT0136C9	36	5 st	20 st	6416868589504	52,50
594CQT0140C9	40	5 st	20 st	6416868589542	52,50
594CQTS160C9	60	10 st	20 st	6416868530919	47,70
594CQTS180C9	80	10 st	20 st	6416868531008	45,60
594CQTS110C9	100	10 st	20 st	6416868530315	45,60
594CQTS112C9	120	10 st	20 st	6416868530834	45,60



För slipning av trägolv. Användbara på alla träslag. Professionella dukkvaliteter. Passar Örebro Midi, "Lill-Hummel".

Calitex • Hiolit XO • 200 x 750 mm



Kod	Grovlek	Förpackning	Transport frp	EAN-kod	Pris SEK/st
51430T0116	16	20 st	20 st	6416868227208	84,00
51430T0124	24	20 st	20 st	6416868227215	74,80
59430T0136	36	20 st	20 st	6416868589498	65,10
59430T0140	40	20 st	20 st	6416868589481	65,10
59430TS150	50	20 st	20 st	6416868526462	59,20
59430TS160	60	20 st	20 st	6416868526486	59,20
59430TS180	80	20 st	20 st	6416868526493	57,40
59430TS110	100	20 st	20 st	6416868526370	57,40
59430TS112	120	20 st	20 st	6416868526387	57,40
59430TS115	150	20 st	20 st	6416868526417	57,40



För slipning av trägolv. Användbara på alla träslag. Professionella dukkvaliteter. Passar Hummel, Örebro GMU-200, Viper, Taurus m fl

Mirkon • 200 x 750 mm

Kod	Grovlek	Förpackning	Transport frp	EAN-kod	Pris SEK/st
95430T0124	24	20 st	20 st	6416868201048	93,30
95430T0136	36	20 st	20 st	6416868201055	76,80
95430T0140	40	20 st	20 st	6416868749311	76,80
95430TS150	50	20 st	20 st	6416868200782	71,90
95430TS160	60	20 st	20 st	6416868200799	71,90



Extra slitstark kvalitet för slipning av hårda träslag. Passar Hummel, Örebro GMU-200, Viper, Taurus m fl

Hiolit XO • 250 x 750 mm



Kod	Grovlek	Förpackning	Transport frp	EAN-kod	Pris SEK/st
59429TS140	40	5 st	20 st	6416868526141	80,60
59429TS150	50	5 st	20 st	6416868526325	72,90
59429TS160	60	10 st	20 st	6416868526196	72,90
59429TS180	80	10 st	20 st	6416868526288	71,00
59429TS110	100	10 st	20 st	6416868526097	71,00
59429TS112	120	10 st	20 st	6416868526127	71,00



För slipning av trägolv. Användbara på alla träslag. Professionella dukkvaliteter. Passar Hummel, Örebro GMU-250.



Calitex • Jepuflex Plus • 150 x 8 ++ • Grip

Kod	Grovlek	Förpackning	Transport frp	EAN-kod	Pris SEK/100
5165202536	36	25 st	250 st	6416868627893	1 001,00
3865202540	40	25 st	250 st	6416868641240	767,00
3865205050	50	50 st	500 st	6416868641295	767,00
3865205060	60	50 st	500 st	6416868641288	714,00
3865205080	80	50 st	500 st	6416868627763	714,00
3865205010	100	50 st	500 st	6416868641141	671,00
3865205012	120	50 st	500 st	6416868682786	671,00

Kant-/Hörslipprondell lämplig för alla material. Passar Minikant m fl.

**Coarse Cut • 150 mm • Grip**

Kod	Grovlek	Förpackning	Transport frp	EAN-kod	Pris SEK/100
4062205040	40	50 st	500 st	6416868658590	758,00
4062205060	60	50 st	500 st	6416868619003	643,00
4062205080	80	50 st	500 st	6416868658606	614,00
4062205010	100	50 st	500 st	6416868619010	614,00
4062205012	120	50 st	500 st	6416868619027	614,00
4062205015	150	50 st	500 st	6416868611823	614,00

För alla träslag. Passar Minikant m fl.

**Calitex • Jepuflex Plus • 175 x 8 ++ • Grip**

Kod	Grovlek	Förpackning	Transport frp	EAN-kod	Pris SEK/100
5168702536	36	25 st	250 st	6416868643732	1 458,00
3868702540	40	25 st	250 st	6416868650532	1 076,00
3868705050	50	50 st	500 st	6416868631616	916,00
3868705060	60	50 st	500 st	6416868631609	916,00

För slipning av alla träslag. Mycket hög kvalitet. Passar bl a Örebro KM-7/1 och Vega.

**Calitex • Jepuflex Plus • 178 x 22 ++ • Grip**

Kod	Grovlek	Förpackning	Transport frp	EAN-kod	Pris SEK/100
5169502536	36	25 st	250 st	6416868640687	1 544,00
3869502540	40	25 st	250 st	6416868300512	1 076,00
3869505050	50	50 st	500 st	6416868671421	916,00
3869505060	60	50 st	500 st	6416868606119	916,00
3869505080	80	50 st	500 st	6416868632507	830,00
3869505010	100	50 st	500 st	6416868628319	830,00
3869505012	120	50 st	500 st	6416868633726	830,00

För alla träslag. Passar bl a Örebro KM178 och Lägler med kardborreplatta.



Combi • Jepuflex Plus • 406 x 25 mm • Dubbelsidiga rondeller

Kod	Grovlek	Förpackning	Transport frp	EAN-kod	Pris SEK/st
4524602516	16	1 st	25 st	6416868650242	152,00
4524602524	24	1 st	25 st	6416868628173	132,00
4524602536	36	1 st	25 st	6416868610505	117,00
3824602540	40	1 st	25 st	6416868655803	83,60
3824602560	60	1 st	25 st	6416868632101	75,10
3824602580	80	1 st	25 st	6416868621266	72,20
3824602510	100	1 st	25 st	6416868641233	67,30
3824602512	120	1 st	25 st	6416868641226	67,30



För betong och trä. Används för att ta bort färg, fernissa och mattrester vid renovering och preparering av golvytan. Passar till ABS, Tremix m fl.

Ultimax 406 x 25 mm • Enkelsidiga rondeller



Kod	Grovlek	Förpackning	Transport frp	EAN-kod	Pris SEK/st
UC64602540	40	25 st	25 st	6416868202076	38,40
UC64602560	60	25 st	25 st	6416868202397	38,40
UC64602580	80	25 st	25 st	6416868202427	38,40
UC64602510	100	25 st	25 st	6416868204193	33,60
UC64602512	120	25 st	25 st	6416868204216	33,60
UC64602515	150	25 st	25 st	6416868204322	33,60
UC64602518	180	25 st	25 st	6416868204339	33,60



Unik golvsliprondell. Aggressiv utan att sätta igen.

Combi • Jepuflex Plus • 430 x 25 mm • Dubbelsidiga rondeller

Kod	Grovlek	Förpackning	Transport frp	EAN-kod	Pris SEK/st
4523902516	16	1 st	25 st	6416868627541	161,00
4523902524	24	1 st	25 st	6416868606140	141,00
4523902536	36	1 st	25 st	6416868605563	129,00
3823902540	40	1 st	25 st	6416868641271	85,70
3823902560	60	1 st	25 st	6416868641264	80,90
3823902580	80	1 st	25 st	6416868641257	75,10



För betong och trä. Används för att ta bort färg, fernissa och mattrester vid renovering och preparering av golvytan.

Hårdmetallrondell • 406 x 25 mm

Kod	Grovlek	Förpackning	Transport frp	EAN-kod	Pris SEK/st
9134500110	10	1 st	10 st	6416868940558	916,00
9134500114	14	1 st	10 st	6416868938357	916,00
9134500124	24	1 st	10 st	6416868938364	916,00



Avsedd för att ta bort färg, lim- och mattrester på betonggolv

Slipnät • 406 mm • 16"

Kod	Grovlek	Förpackning	Transport frp	EAN-kod	Pris SEK/st
9124500160	60	10 st	10 st	7330681230193	93,30
9124500180	80	10 st	10 st	7330681231190	93,30
9124500110	100	10 st	10 st	7330681232197	93,30
9124500112	120	10 st	10 st	7330681233194	93,30
9124500115	150	10 st	10 st	7330681234191	93,30
9124500118	180	10 st	10 st	7330681235198	93,30

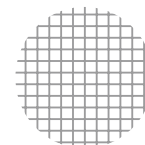

Används på skur- och polermaskiner för att finslipa golvytan före ytbehandling (oljning). Minimal risk för repor pga lossade korn eller bortslipat material.

Skur- och polerrondell • 406 x 25 mm • 16"

Kod	Typ	Förpackning	Transport frp	EAN-kod	Pris SEK/st
8097400100	Vit 0%	5 st	5 st	7330681210201	94,40
8097400110	Röd 10%	5 st	5 st	7330681211208	94,40
8097400115	Blå 15%	5 st	5 st	7330681212205	103,00
8097400135	Grön 35%	5 st	5 st	7330681213202	103,00
8097400140	Brun 40%	5 st	5 st	7330681214209	118,00
8097400150	Svart 50%	5 st	5 st	7330681215206	118,00



Skur- och polerrondell • 430 x 25 mm • 17"

Kod	Typ	Förpackning	Transport frp	EAN-kod	Pris SEK/st
8097500100	Vit 0%	5 st	5 st	7330681210225	105,00
8097500110	Röd 10%	5 st	5 st	7330681211222	105,00
8097500140	Brun 40%	5 st	5 st	7330681214223	134,00



Användningsområde för rengörings- och polerrondeller

Färg	Typ	Grovlek	Användning	Torr	Fuktig	Våt	Hastighet
Vit	Standard	Utan slipkorn	Polering	X			175 - 300 rpm
Röd	Standard	10 % slipkorn	Lätt rengöring-polering	X	X		175 - 300 rpm
Blå	Standard	15 % slipkorn	Halvgrov rengöring		X	X	175 - 300 rpm
Grön	Standard	35 % slipkorn	Grov rengöring		X	X	175 - 300 rpm
Brun	Standard	40 % slipkorn	Grov rengöring			X	175 - 300 rpm
Svart	Standard	50 % slipkorn	Extra grov rengöring			X	175 - 300 rpm

Hårdmetallrondell för vinkelslip • Rak

Kod	Typ	Förpackning	Transport frp	EAN-kod	Pris SEK/st
9131250114	125 x 22 mm 14 • Rak	1 st	10 st	6416868962253	326,00
9131250124	125 x 22 mm 24 • Rak	1 st	10 st	6416868923391	326,00
9131250136	125 x 22 mm 36 • Rak	1 st	10 st	6416868923384	326,00



Används för slipning på bl a betong, tegel, gips, marmor, kakel, glasfiber, limrester, trä, fanér, målarfärg, PVC och andra plastmaterial.

Hårdmetallrondell för vinkelslip • Vinklad

Kod	Typ	Förpackning	Transport frp	EAN-kod	Pris SEK/st
9131252114	125 x 22 mm 14 • Vinklad 10°	1 st	10 st	6416868924312	326,00
9131252124	125 x 22 mm 24 • Vinklad 10°	1 st	10 st	6416868927658	326,00
9131252136	125 x 22 mm 36 • Vinklad 10°	1 st	10 st	6416868939095	326,00



Används för slipning på bl a betong, tegel, gips, marmor, kakel, glasfiber, limrester, trä, fanér, målarfärg, PVC och andra plastmaterial.

Hårdmetall handslipbräde • 200 x 100 x25 mm • 90°

Kod	Typ	Förpackning	Transport frp	EAN-kod	Pris SEK/st
9131000114	200x100x25 mm 14	1 st	5 st	6416868962208	602,00
9131000124	200x100x25 mm 24	1 st	5 st	6416868962215	602,00
9131000136	200x100x25 mm 36	1 st	5 st	6416868962222	602,00



Används för handslipning på bl a betong, tegel, gips, marmor, kakel, glasfiber, limrester, trä, fanér, målarfärg, PVC och andra plastmaterial.



Mirka är idag en av de ledande leverantörerna i Norden av slipmaterial i självbetjäningförpackningar anpassade för butiksförsäljning till hantverkare och gör det självare.

I sortimentet finns ett stort utbud av slipprodukter och tillbehör för de mest skiftande behov inom bostad, bil, båt, smide osv.

Kapning, slipning, grov rengöring och polering är exempel på applikationer som kan utföras. De flesta material kan bearbetas t ex sten, betong, stål, trä och plast. Det finns dessutom anpassade kvaliteter för slipning av spackel, färg och lack.

I de flesta fall packas samma material i CD som används för industriapplikationer. Detta innebär att Mirkas butikspackade material håller högsta klass vilket i sin tur betyder nöjda och köptrogna kunder.



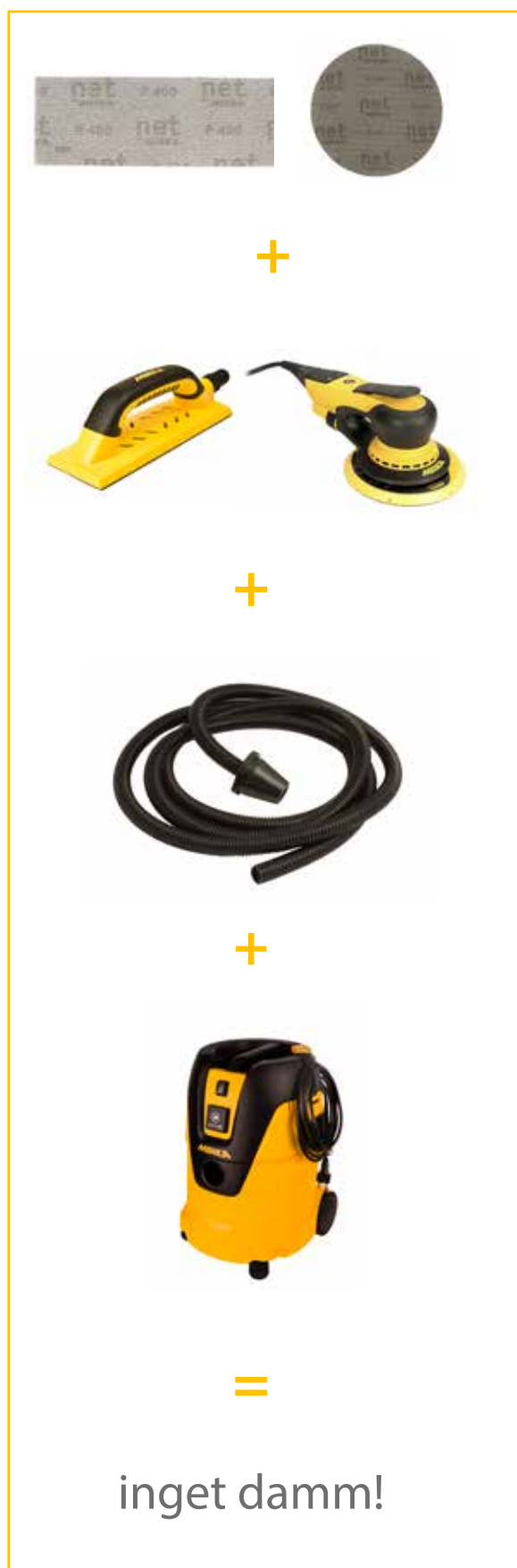

inget damm!

Abranet, en revolutionerande uppfinning!

Slipdamm är ett problem inom många branscher och inte minst i hemmiljö där stor del av tiden måste avsättas för att flytta och täcka möbler. För att inte tala om all den tid som går åt för att städa när slipningen är klar.

Nu kan du minska den tiden avsevärt på ett enkelt sätt! Allt som behövs är vårt patenterade slipnät Abranet, en handslipkloss med utsug och en dammsugare.

Abranet finns som remsor, rondeller, hörnslipark och rullar.



Mirkas nätslipningskoncept har revolutionerat slipteknologin inom många områden. Genom Mirkas patenterade lösning, ett slipnät med tusentals hål, får man ett perfekt resultat – utan slipdamm.

Dammet suges effektivt bort genom hålen och ger en praktiskt taget dammfri arbetsmiljö.

Mirkas nätslipningskoncept är en revolutionerande uppfinning, som ger många fördelar.

- Hälsosam arbetsmiljö – Dammfri nätslipning
- Tidsbesparande – Inget damm, ingen städning
- Kostnadsbesparande – Nätprodukterna har mycket längre livslängd än konventionella pappersprodukter
- Praktiskt – Inget behov för täckmaterial
- Användarvänligt – Kardborrefastsättning på slipverktyget, ingen hålpasning
- Kvalitetsslipning – Det unika slipnätet ger en överlägsen ytstruktur.

Abranet finns som remsor, rondeller, hörnslipark och rullar.

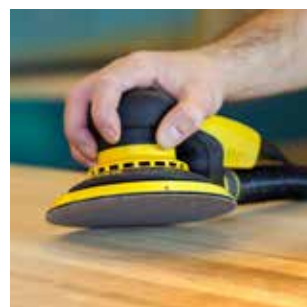

Rekommenderade grovlekar

Väggar före tapetsering	P120
Väggar och tak före målning	P120 – P180
Fönster och dörrar	P120 – P180
Renovering möbler	P 80 – P180

Abranet • 70 x 125 mm • Grip • 10 st/frp

Kod	Grovlek	Frp. innehåller	Trp. innehåller	EAN-kod	Pris SEK/frp
AE149F1080SL	80	10 st	10 frp	6416868558814	87,50
AE149F1012SL	120	10 st	10 frp	6416868558838	87,50
AE149F1018SL	180	10 st	10 frp	6416868558845	87,50
AE149F1025SL	240	10 st	10 frp	6416868558913	87,50

Unikt slpnät som ger en dammfri slipning och minimal risk för "pillerbildning" eller igensättning. Ger ett mycket fint repmönster, god avverkning och lång livslängd. Mycket lämplig för slipning av spackel.



Abranet • 70 x 198 mm • Grip • 3 st/frp

Kod	Grovlek	Frp. innehåller	Trp. innehåller	EAN-kod	Pris SEK/frp
AE150F0380SL	80	3 st	10 frp	6416868556643	44,50
AE150F0312SL	120	3 st	10 frp	6416868556582	44,50
AE150F0318SL	180	3 st	10 frp	6416868556537	44,50
AE150F0325SL	240	3 st	10 frp	6416868556445	44,50

Unikt slpnät som ger en dammfri slipning och minimal risk för "pillerbildning" eller igensättning. Passar till Decosander & Handslipstöd 8391502311. Ger ett mycket fint repmönster, god avverkning och lång livslängd. Mycket lämplig för slipning av spackel.



Abranet • 70 x 198 mm • Grip • 10 st/frp

Kod	Grovlek	Frp. innehåller	Trp. innehåller	EAN-kod	Pris SEK/frp
AE150F1080SL	80	10 st	10 frp	6416868558975	95,90
AE150F1012SL	120	10 st	10 frp	6416868558999	95,90
AE150F1018SL	180	10 st	10 frp	6416868559040	95,90
AE150F1025SL	240	10 st	10 frp	6416868559057	95,90

Unikt slpnät som ger en dammfri slipning och minimal risk för "pillerbildning" eller igensättning. Passar till Decosander och handslipstöd 8391502311. Ger ett mycket fint repmönster, god avverkning och lång livslängd. Mycket lämplig för slipning av spackel.



Abranet • 80 x 230 mm • Grip • 3 st/frp

Kod	Grovlek	Frp. innehåller	Trp. innehåller	EAN-kod	Pris SEK/frp
AE175F0380SL	80	3 st	10 frp	6416868556964	76,50
AE175F0312SL	120	3 st	10 frp	6416868556957	76,50
AE175F0318SL	180	3 st	10 frp	6416868556902	76,50
AE175F0325SL	240	3 st	10 frp	6416868556834	76,50

Unikt slpnät som ger en dammfri slipning och minimal risk för "pillerbildning" eller igensättning. Passar till bland annat Mirka Handy och Anzas handslipstöd. Ger ett mycket fint repmönster, god avverkning och lång livslängd. Mycket lämplig för slipning av spackel.



Abranet • 80 x 230 mm • Grip • 10 st/frp

Kod	Grovlek	Frp. innehåller	Trp. innehåller	EAN-kod	Pris SEK/frp
AE175F1080SL	80	10 st	10 frp	6416868559088	125,00
AE175F1012SL	120	10 st	10 frp	6416868559118	125,00
AE175F1018SL	180	10 st	10 frp	6416868559125	125,00
AE175F1025SL	240	10 st	10 frp	6416868559132	125,00

Unikt slpnät som ger en dammfri slipning och minimal risk för "pillerbildning" eller igensättning. Passar till bland annat Mirka Handy och Anzas handslipstöd. Ger ett mycket fint repmönster, god avverkning och lång livslängd. Mycket lämplig för slipning av spackel.



Abranet • 125 mm • Grip • 3 st/frp

Kod	Grovlek	Frp. innehåller	Trp. innehåller	EAN-kod	Pris SEK/frp
AE232F0380SL	80	3 st	10 frp	6416868557329	49,70
AE232F0312SL	120	3 st	10 frp	6416868557312	49,70
AE232F0318SL	180	3 st	10 frp	6416868557725	49,70
AE232F0325SL	240	3 st	10 frp	6416868557039	49,70
AE232F0332SL	320	3 st	10 frp	6416868556995	49,70

Unikt slipnät som ger en dammfri slipning och minimal risk för "pillerbildning" eller igensättning. Ger ett mycket fint repmönster, god avverkning och lång livslängd. Mycket lämplig för slipning av spackel.

**Abranet • 125 mm • Grip • 10 st/frp**

Kod	Grovlek	Frp. innehåller	Trp. innehåller	EAN-kod	Pris SEK/frp
AE232F1080SL	80	10 st	10 frp	6416868559644	143,00
AE232F1012SL	120	10 st	10 frp	6416868559651	143,00
AE232F1018SL	180	10 st	10 frp	6416868559705	143,00
AE232F1025SL	240	10 st	10 frp	6416868559712	143,00
AE232F1032SL	320	10 st	10 frp	6416868559767	143,00

Unikt slipnät som ger en dammfri slipning och minimal risk för "pillerbildning" eller igensättning. Ger ett mycket fint repmönster, god avverkning och lång livslängd. Mycket lämplig för slipning av spackel.

**Abranet • 150 mm • Grip • 3 st/frp**

Kod	Grovlek	Frp. innehåller	Trp. innehåller	EAN-kod	Pris SEK/frp
AE241F0380SL	80	3 st	10 frp	6416868557459	67,30
AE241F0312SL	120	3 st	10 frp	6416868557442	67,30
AE241F0318SL	180	3 st	10 frp	6416868557398	67,30
AE241F0325SL	240	3 st	10 frp	6416868557381	67,30
AE241F0332SL	320	3 st	10 frp	6416868557336	67,30

Unikt slipnät som ger en dammfri slipning och minimal risk för "pillerbildning" eller igensättning. Ger ett mycket fint repmönster, god avverkning och lång livslängd. Mycket lämplig för slipning av spackel.

**Abranet • 150 mm • Grip • 10 st/frp**

Kod	Grovlek	Frp. innehåller	Trp. innehåller	EAN-kod	Pris SEK/frp
AE241F1080SL	80	10 st	10 frp	6416868559897	157,00
AE241F1012SL	120	10 st	10 frp	6416868559927	157,00
AE241F1018SL	180	10 st	10 frp	6416868560008	157,00
AE241F1025SL	240	10 st	10 frp	6416868560046	157,00
AE241F1032SL	320	10 st	10 frp	6416868560077	157,00

Unikt slipnät som ger en dammfri slipning och minimal risk för "pillerbildning" eller igensättning. Ger ett mycket fint repmönster, god avverkning och lång livslängd. Mycket lämplig för slipning av spackel.

**Abranet • 225 mm • Grip • 10 st/frp**

Kod	Grovlek	Frp. innehåller	Trp. innehåller	EAN-kod	Pris SEK/frp
AE223F1080SL	80	10 st	10 frp	6416868560091	236,00
AE223F1012SL	120	10 st	10 frp	6416868560114	236,00
AE223F1018SL	180	10 st	10 frp	6416868560121	236,00
AE223F1025	240	10 st	10 frp	6416868564860	236,00

Passar till Miro 955/955-S och alla liknande tak- och väggslipmaskiner. Unikt slipnät som ger en dammfri slipning och minimal risk för "pillerbildning" eller igensättning. Ger ett mycket fint repmönster, god avverkning och lång livslängd. Mycket lämplig för slipning av spackel. Till exempelvis Flex och Festool används Abranet med Pad Saver som finns på sidan 128 bild 4.



Abranet • Rulle • 115 mm x 2,5 m • Grip

Kod	Grovlek	Frp. innehåller	Trp. innehåller	EAN-kod	Pris SEK/rl
AE555F0180	80	1 rl	10 rl	6416868891829	171,00
AE555F0112	120	1 rl	10 rl	6416868892659	171,00
AE555F0118	180	1 rl	10 rl	6416868894141	171,00
AE555F0125	240	1 rl	10 rl	6416868895278	171,00



Unikt slipnät som ger en dammfri slipning och minimal risk för "pillerbildning" eller igensättning. Passar till Decosander & Handslipstöd 8391502311
Ger ett mycket fint repmönster, god avverkning och lång livslängd. Mycket lämplig för slipning av spackel.

Abranet • 93 mm • Triangel • Grip • 10 st/frp

Kod	Grovlek	Frp. innehåller	Trp. innehåller	EAN-kod	Pris SEK/frp
AE210F1080SL	80	10 st	10 frp	6416868559415	122,00
AE210F1012SL	120	10 st	10 frp	6416868559460	122,00
AE210F1018SL	180	10 st	10 frp	6416868559521	122,00
AE210F1025SL	240	10 st	10 frp	6416868559545	122,00
AE210F1032SL	320	10 st	10 frp	6416868559552	122,00



Unikt slipnät som ger en dammfri slipning och minimal risk för "pillerbildning" eller igensättning.
Ger ett mycket fint repmönster, god avverkning och lång livslängd. Mycket lämplig för slipning av spackel.



Handslipstöd med utsug + Abranet-remsor

Kod	Typ	Frp. innehåller	Trp. innehåller	EAN-kod	Pris SEK/frp	Bild
8391402311	70x125 mm	1 st	4 st	6416868963397	187,00	1
8391502311	70x198 mm	1 st	4 st	6416868960433	202,00	1

Innehåller 1 handslipstöd med utsug avsett för Abranet och 3 remsor, # 120.

Start Kit. Abranet slipstöd + slang + interface + 5 remsor

Kod	Typ	Frp. innehåller	Trp. innehåller	EAN-kod	Pris SEK/frp	Bild
KIT001HAND	70x198 mm	1 st	1 st	6416868573640	373,00	2

Innehåller 1st P80, P180 och 3st P120.

Utsugsslang med konisk adapter

Kod	Typ	Frp. innehåller	Trp. innehåller	EAN-kod	Pris SEK/frp	Bild
8391112011	20 mm x 4 m	1 st	5 st	6416868961300	131,00	3
8393001511	Adapter till Decosander/ Handslipstöd	1 st	1 st	6416868949698	94,40	4

1



2



3



4



Pad Saver till remsor

Kod	Typ	Frp. innehåller	Trp. innehåller	EAN-kod	Pris SEK/frp	Bild
8299512111	Pad saver 81 x 133 • 54 hål	1 st	1 st	6416868964400	48,00	1
8299712111	Pad saver 115 x 230 • 10 hål	1 st	1 st	6416868964424	73,90	2

Används i kombination med Abranet.

Pad Saver till hörnslipark

Kod	Typ	Frp. innehåller	Trp. innehåller	EAN-kod	Pris SEK/frp	Bild
8293012111	Pad Saver 90 x 90mm • 12 hål	1 st	1 st	6416868964387	22,60	3

Används i kombination med Abranet.

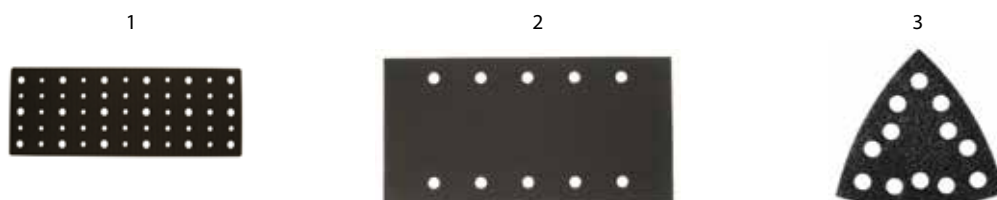

Pad Saver till rondeller

Kod	Typ	Frp. innehåller	Trp. innehåller	EAN-kod	Pris SEK/frp	Bild
8295412111	Pad saver 125 mm • 33 hål	1 st	1 st	6416868964370	41,30	1
8295512111	Pad saver 125 mm • 44 hål	1 st	1 st	6416868964363	40,30	2
8295612111	Pad saver 150 mm • 67 hål	1 st	1 st	6416868964431	44,20	3
8296712111	Pad saver 225 mm • 27 hål	1 st	1 st	6416868923889	173,00	4

Används i kombination med Abranet.

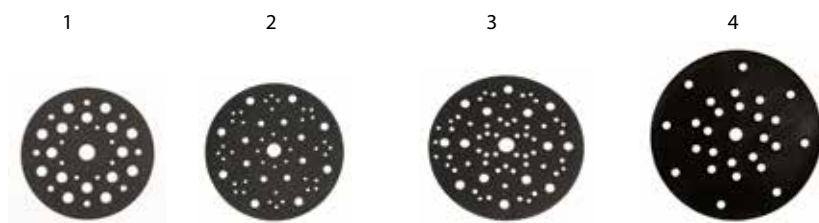

Interface till remsor • 10 mm

Kod	Typ	Frp. innehåller	Trp. innehåller	EAN-kod	Pris SEK/frp	Bild
8299601211	70x125 mm • 13 hål	1 st	1 st	6416868900361	78,70	1
8299701211	70x198 mm • 56 hål	1 st	1 st	6416868920994	94,40	2
8299901211	115x230 mm • 32 hål	1 st	1 st	6416868900385	127,00	3

Flexibel mellanläggsplatta för handslipstöd.

Interface till rondeller

Kod	Typ	Frp. innehåller	Trp. innehåller	EAN-kod	Pris SEK/frp	Bild
8295535211	125mm 33H 5mm, 1/Frp.	1 st	1 st	6416868923735	48,00	4
8295531211	125mm 33H 10mm, 1/Frp.	1 st	1 st	6416868922318	48,00	4
8295601211	150mm 67H 10mm, 1/Frp.	1 st	1 st	6416868920413	48,00	5

New!

New!

Flexibel mellanläggsplatta för handslipstöd.

Konvex adapter för handslipblock

Kod	Typ	Frp. innehåller	Trp. innehåller	EAN-kod	Pris SEK/frp	Bild
8391415011	Konvex adapter för 70x125 mm grip 13 hål • Grip • 13 hål	1 st	10 st	6416868923049	151,00	6
8391515011	Konvex adapter för 70x198 mm grip 22 hål • Grip • 22 hål	1 st	10 st	6416868923032	166,00	7

1

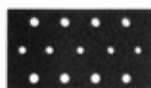

2



3

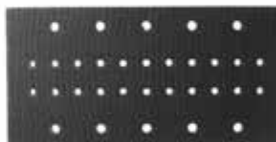

4



5



6



7





Mirka Handy, finns nu som kit

Användningsområden:

- spackelslipning
- nedmattning av färg
- ta bort gammal färg
- handslipning av alla plana ytor

Fördelar:

- dammfri slipning med Abranet
- ergonomiskt och bekvämt handtag
- passar även för tvåhandsfattning
- optimerad storlek
- kardborrefäste



Handy • Handslipstöd med utsug

Kod	Typ	Frp. innehåller	Trp. innehåller	EAN-kod	Pris SEK/frp
KIT01HANDY	Startkit Handy 80x230MM*	1 st	1 st	6416868912005	373,00
8391200111	Handy 80x230 grip 55 h	1 st	1 st	6416868904635	218,00
8299521211	Interface 80x230 55 hål 1/frp	1 st	10 st	6416868911619	133,00

* Innehåller 1 st Mirka Handy, 1 st. utsugsslang och 5 st Abranet slipnät (1 st P80, 3 st P120, 1 stk P180)

Tillbehör för Handy

Kod	Typ	Frp. innehåller	Trp. innehåller	EAN-kod	Pris, se sidan
AE175F1080SL	Abranet 80x230 mm P80	3 st/10 st	10 frp	6416868559088	124, 125
AE175F1012SL	Abranet 80x230 mm P120	3 st/10 st	10 frp	6416868559118	124, 125
AE175F1018SL	Abranet 80x230 mm P180	3 st/10 st	10 frp	6416868559125	124, 125
AE175F1025SL	Abranet 80x230 mm P240	3 st/10 st	10 frp	6416868559132	124, 125
8391112011	Utsugsslang 20 mm x 4 m	1 st	5 st	6416868961300	127
9190060111	Promotionställ*	1 st	1 st	6416868939996	

* ingen kostnad vid köp av fullt ställ =

- 6 st 8391200111 eller
- 6 st KIT01HANDY
- 10 frp AE175F1080SL
- 10 frp AE175F1012SL
- 10 frp AE175F1018SL
- 10 frp AE175F1025SL
- 6 st 8391112011



Torrslip 80 x 230 mm • Grip • För handslipstöd

Kod	Grovlek	Frp. innehåller	Trp. innehåller	EAN-kod	Pris SEK/frp
306LT00380	80	3 st	10 frp	6416868524321	40,00
306LT00312	120	3 st	10 frp	6416868259575	40,00
306LT00318	180	3 st	10 frp	6416868259599	40,00
306LT00325	240	3 st	10 frp	6416868259605	40,00

Slipar trä, metall, färg, spackel, primer och lack. Passar Bosch.

**Gripremсор • 93 x 185 mm • 8 hål**

Kod	Grovlek	Frp. innehåller	Trp. innehåller	EAN-kod	Pris SEK/frp
3069200540	40	5 st	10 frp	6416868565225	44,10
3069200560	60	5 st	10 frp	6416868593198	44,10
3069200580	80	5 st	10 frp	6416868595666	44,10
3069200512	120	5 st	10 frp	6416868565768	44,10
3069200518	180	5 st	10 frp	6416868503975	44,10
3069200599	2 st/P60, 80 1 st/P120	5 st	10 frp	6416868503999	44,90

Slipar trä, metall, färg, spackel, primer och lack. Passar Bosch.

**Gripremсор • 93 x 190 mm • 8 hål**

Kod	Grovlek	Frp. innehåller	Trp. innehåller	EAN-kod	Pris SEK/frp
3067300540	40	5 st	10 frp	6416868504071	44,10
3067300560	60	5 st	10 frp	6416868504064	44,10
3067300580	80	5 st	10 frp	6416868504040	44,10
3067300512	120	5 st	10 frp	6416868504033	44,10
3067300518	180	5 st	10 frp	6416868504026	44,10

Slipar trä, metall, färg, spackel, primer och lack. Passar Black & Decker.

**Torrslipremсор • 93 x 230 mm**

Kod	Grovlek	Frp. innehåller	Trp. innehåller	EAN-kod	Pris SEK/frp
1612101040	40	10 st	10 frp	6416868513943	38,10
1612101060	60	10 st	10 frp	6416868532357	38,10
1612101080	80	10 st	10 frp	6416868513950	38,10
1612101010	100	10 st	10 frp	6416868530063	38,10
1612101015	150	10 st	10 frp	6416868501742	38,10
1612101099	2 st/P 40, 60, 80, 100, 150	10 st	10 frp	6416868532340	38,80

För handslipning av trä, metall, komposit, plast och hård färg.

**Torrslipremсор • 93 x 230 mm • Ekonomiförpackning**

Kod	Grovlek	Frp. innehåller	Trp. innehåller	EAN-kod	Pris SEK/frp
1612102040	40	20 st	10 frp	6416868535792	51,00
1612102080	80	20 st	10 frp	6416868535808	51,00
1612102012	120	20 st	10 frp	6416868535532	51,00
1612102015	150	20 st	10 frp	6416868561487	51,00
1612102099	4 st/P 40, 80, 120, 150, 180	20 st	10 frp	6416868508901	51,90

För handslipning av trä, metall, komposit, plast och hård färg.



Torrslip • 93 x 230 mm • 8 hål

Kod	Grovlek	Frp. innehåller	Trp. innehåller	EAN-kod	Pris SEK/frp
1612401040	40	10 st	10 frp	6416868540161	38,10
1612401060	60	10 st	10 frp	6416868540215	38,10
1612401080	80	10 st	10 frp	6416868540178	38,10
1612401010	100	10 st	10 frp	6416868540192	38,10
1612401015	150	10 st	10 frp	6416868540208	38,10
1612401099	2 st/P 40, 60, 80, 100, 150	10 st	10 frp	6416868540338	38,80

För handslipning av trä, metall, komposit, plast och hård färg. Passar Bosch.









Torrslip • 105 x 115 mm • 6 hål



Kod	Grovlek	Frp. innehåller	Trp. innehåller	EAN-kod	Pris SEK/frp
3064000540	40	5 st	10 frp	6416868238709	57,10
3064000560	60	5 st	10 frp	6416868238853	57,10
3064000580	80	5 st	10 frp	6416868238860	57,10
3064000512	120	5 st	10 frp	6416868238877	57,10
3064000518	180	5 st	10 frp	6416868238884	57,10
3064000525	240	5 st	10 frp	6416868238891	57,10
3064000599	1 st P40, 60, 80, 120, 180	5 st	10 frp	6416868238952	57,10

Passar till Makita BO4555, BO4556.



Produktfärg	Användningsområde	Grovlek
	färg lack spackel trä gips	40-240
	maskinslipning på: trä spackel färg lack	80-400
	trä metall (grovslipning)	40-240
 	kompositmaterial metall (finslipning) mellanslipning finslipning våtslipning	80-4000
	spackel trä färg plast etc.	80-320

Färgen på Mirkas slipmaterial hjälper dig välja lämplig slipprodukt.

Grovlek	Användningsområde		
	40-80	Grov	Materialavverkning
	100-150	Medelgrov	Utplaning
	180-500	Fin	Finishing
	600-1500	Micro	Fin finishing
	2000-4000	Polering	Förpolering

Metallslipduk • 38 mm x 2,5 m

Kod	Grovlek	Frp. innehåller	Trp. innehåller	EAN-kod	Pris SEK/rl
3350100180	80	1 rl	4 rl	6416868817782	60,90
3350100112	120	1 rl	4 rl	6416868817843	60,90
3350100118	180	1 rl	4 rl	6416868852431	60,90
3350100125	240	1 rl	4 rl	6416868836172	60,90



Smidig slipduk för slipning av metall och trä.

Torrslippapper • 93 mm x 2,5 m

Kod	Grovlek	Frp. innehåller	Trp. innehåller	EAN-kod	Pris SEK/rl
1655400140	40	10 rl	10 rl	6416868800234	37,00
1655400160	60	10 rl	10 rl	6416868805369	37,00
1655400180	80	10 rl	10 rl	6416868822700	37,00
1655400110	100	10 rl	10 rl	6416868847642	37,00
1655400112	120	10 rl	10 rl	6416868848502	37,00
1655400115	150	10 rl	10 rl	6416868860597	37,00
1655400118	180	10 rl	10 rl	6416868851014	37,00
1655400125	240	10 rl	10 rl	6416868851007	37,00



För slipning av färg, metall, komposit, spackel och trä. Hand- och maskinslipning.

Lackslippapper • 93 mm x 2,5 m

Kod	Grovlek	Frp. innehåller	Trp. innehåller	EAN-kod	Pris SEK/rl
2855400112	120	10 rl	10 rl	6416868560480	45,70
2855400118	180	10 rl	10 rl	6416868560497	45,70
2855400125	240	10 rl	10 rl	6416868560510	45,70



Följsamt stearatbelagt latexpapper för handslipning av färg och spackel.



Torrslippapper • 93 mm x 5 m

Kod	Grovlek	Frp. innehåller	Trp. innehåller	EAN-kod	Pris SEK/rl
165BQ001403M	40	8 rl	8 rl	6416868806762	49,10
165BQ001603M	60	10 rl	10 rl	6416868806809	49,10
165BQ001803M	80	10 rl	10 rl	6416868806816	49,10
165BQ001103M	100	10 rl	10 rl	6416868806830	49,10
165BQ001123M	120	10 rl	10 rl	6416868806847	49,10
165BQ001153M	150	10 rl	10 rl	6416868806854	49,10
165BQ001183M	180	10 rl	10 rl	6416868806861	49,10
165BQ001253M	240	10 rl	10 rl	6416868806885	49,10

Industrikvalitet för krävande slipning. Kraftig pappersrygg ger lång livslängd.
För hand- eller maskinslipning på trä, komposit, plast och metall.



Torrslippapper • 115 mm x 2,5 m

Kod	Grovlek	Frp. innehåller	Trp. innehåller	EAN-kod	Pris SEK/rl
1655500140	40	10 rl	10 rl	6416868802559	40,30
1655500160	60	10 rl	10 rl	6416868807202	40,30
1655500180	80	10 rl	10 rl	6416868840063	40,30
1655500110	100	10 rl	10 rl	6416868807226	40,30
1655500112	120	10 rl	10 rl	6416868807189	40,30
1655500115	150	10 rl	10 rl	6416868800982	40,30
1655500118	180	10 rl	10 rl	6416868800975	40,30
1655500125	240	10 rl	10 rl	6416868800968	40,30

För slipning av färg, metall, komposit, spackel och trä. Hand- och maskinslipning.



Torrslippapper • 115 mm x 5 m

Kod	Grovlek	Frp. innehåller	Trp. innehåller	EAN-kod	Pris SEK/rl
1653400140	40	8 rl	8 rl	6416868801071	55,00
1653400160	60	10 rl	10 rl	6416868801088	55,00
1653400180	80	10 rl	10 rl	6416868801095	55,00
1653400110	100	10 rl	10 rl	6416868801026	55,00
1653400112	120	10 rl	10 rl	6416868801033	55,00
1653400115	150	10 rl	10 rl	6416868801040	55,00
1653400118	180	10 rl	10 rl	6416868801057	55,00
1653400125	240	10 rl	10 rl	6416868801064	55,00

För slipning av färg, metall, komposit, spackel och trä. Hand- och maskinslipning.



Slipband • 9 x 533 mm

Kod	Grovlek	Frp. innehåller	Trp. innehåller	EAN-kod	Pris SEK/frp
574ADT0599C3	3 st/P 60, 1 st/P 80, 120	5 st	10 frp	6416868201321	54,70

För trä och metall.



Slipband • 13 x 457 mm

Kod	Grovlek	Frp. innehåller	Trp. innehåller	EAN-kod	Pris SEK/frp
57401T9340	40	3 st	10 frp	6416868200669	38,50
57401T9360	60	3 st	10 frp	6416868200676	38,50
57401T9380	80	3 st	10 frp	6416868200683	38,50
57401T9312	120	3 st	10 frp	6416868200690	38,50
57401T0599	3 st/P 60, 1 st/P 80, 120	5 st	10 frp	6416868200805	60,60

För trä och metall.



Slipband • 40 x 305 mm

Kod	Grovlek	Frp. innehåller	Trp. innehåller	EAN-kod	Pris SEK/frp
574AWT9340VT	40	3 st	10 frp	6416868200980	61,90
574AWT9360VT	60	3 st	10 frp	6416868200997	61,90
574AWT9380VT	80	3 st	10 frp	6416868301120	61,90
574AWT9312VT	120	3 st	10 frp	6416868789034	61,90

För trä och metallslipning i trånga utrymmen. Passar Bosch Varioslip.



Slipband • 60 x 400 mm

Kod	Grovlek	Frp. innehåller	Trp. innehåller	EAN-kod	Pris SEK/frp
5743399340	40	3 st	3 frp	6416868713732	84,00
5743399360	60	3 st	3 frp	6416868713718	84,00
5743399380	80	3 st	3 frp	6416868712865	84,00
5743399312	120	3 st	3 frp	6416868713701	84,00

För trä och metallslipning. Passar bl a Bosch PBS60, PBS60E.



Slipband • 65 x 410 mm

Kod	Grovlek	Frp. innehåller	Trp. innehåller	EAN-kod	Pris SEK/frp
5743299340	40	3 st	3 frp	6416868712827	84,00
5743299360	60	3 st	3 frp	6416868712834	84,00
5743299380	80	3 st	3 frp	6416868712841	84,00
5743299310	100	3 st	3 frp	6416868713640	84,00
5743299312	120	3 st	3 frp	6416868712810	84,00

För trä och metallslipning. Passar bl a Bosch PBS 65, B & D DN83, DN83E, Holz-Her 2405, 2406



Slipband • 75 x 457 mm

Kod	Grovlek	Frp. innehåller	Trp. innehåller	EAN-kod	Pris SEK/frp
5740699340	40	3 st	3 frp	6416868348514	89,80
5740699360	60	3 st	3 frp	6416868348521	89,80
5740699380	80	3 st	3 frp	6416868348538	89,80
5740699310	100	3 st	3 frp	6416868361278	89,80
5740699312	120	3 st	3 frp	6416868348545	89,80

För trä och metallslipning. Passar bl a Skil 1200H, 1205H.



Slipband • 75 x 508 mm

Kod	Grovlek	Frp. innehåller	Trp. innehåller	EAN-kod	Pris SEK/frp
5740999399	1 st P60, 80, 120	3 st	3 frp	6416868280548	89,80

För trä och metall. Passar till bl.a. B&D 85,85E, SR 500E, P 61-03.



Abranet Max • 75 x 533 mm



Kod	Grovlek	Frp. innehåller	Trp. innehåller	EAN-kod	Pris SEK/frp
AB410T0280	80	2 st	3 frp	6416868508895	106,00
AB410T0212	120	2 st	3 frp	6416868509052	106,00
AB410T0218	180	2 st	3 frp	6416868509069	106,00

Abranet Max är ett universellt slipband, speciellt utvecklad för träindustrin. Passar bl a AEG HBSE75S, Bosch PBS75, 75E.



Slipband • 75 x 533 mm

Kod	Grovlek	Frp. innehåller	Trp. innehåller	EAN-kod	Pris SEK/frp
5741099340	40	3 st	3 frp	6416868707663	89,80
5741099360	60	3 st	3 frp	6416868713244	89,80
5741099380	80	3 st	3 frp	6416868707687	89,80
5741099310	100	3 st	3 frp	6416868713237	89,80
5741099312	120	3 st	3 frp	6416868707649	89,80

För trä och metallslipning. Passar bl a AEG HBSE75S, Bosch PBS75, 75E.



Slipband • 100 x 560 mm

Kod	Grovlek	Frp. innehåller	Trp. innehåller	EAN-kod	Pris SEK/frp
5741499340	40	3 st	3 frp	6416868708073	102,00
5741499360	60	3 st	3 frp	6416868713299	102,00
5741499380	80	3 st	3 frp	6416868708080	102,00
5741499310	100	3 st	3 frp	6416868713282	102,00
5741499312	120	3 st	3 frp	6416868708066	102,00

För trä- och metallslipning. Passar till bl.a. ELU MHB90, Ryobi HB(E)422, AEG HBSE 100.



Abranet Max • 100 x 610 mm



Kod	Grovlek	Frp. innehåller	Trp. innehåller	EAN-kod	Pris SEK/frp
AB416T0280	80	2 st	3 frp	6416868508871	129,00
AB416T0212	120	2 st	3 frp	6416868508864	129,00
AB416T0218	180	2 st	3 frp	6416868508888	129,00



Abranet Max är ett universellt slipband, speciellt utvecklad för träindustrin. Passar bl a Makita (9924 DB, 9402, 9403, 9404), Metobo BA 6100, Hitachi SB10T, Wolf 5573, Ryobi B7200A.

Slipband • 100 x 610 mm

Kod	Grovlek	Frp. innehåller	Trp. innehåller	EAN-kod	Pris SEK/frp
5741699340	40	3 st	3 frp	6416868708318	109,00
5741699360	60	3 st	3 frp	6416868712773	109,00
5741699380	80	3 st	3 frp	6416868708325	109,00
5741699310	100	3 st	3 frp	6416868713367	109,00
5741699312	120	3 st	3 frp	6416868708301	109,00



Passar bl a Makita (9924 DB, 9402, 9403, 9404), Metobo BA 6100, Hitachi SB10T, Wolf 5573, Ryobi B7200A.

Slipband • 100 x 620 mm

Kod	Grovlek	Frp. innehåller	Trp. innehåller	EAN-kod	Pris SEK/frp
5741799340	40	3 st	3 frp	6416868708431	109,00
5741799360	60	3 st	3 frp	6416868708448	109,00
5741799380	80	3 st	3 frp	6416868708455	109,00



För trä- och metallslipning. Passar till bl.a. AEG HBS2-110, Bosch 100A(E), Holz-Her 2210.

Slipband • 100 x 915 mm

Kod	Grovlek	Frp. innehåller	Trp. innehåller	EAN-kod	Pris SEK/frp
5742399360	60	3 st	2 frp	6416868200416	171,00
5742399380	80	3 st	2 frp	6416868200423	171,00
5742399312	120	3 st	2 frp	6416868200430	171,00
5742360699	2 st/P 60, 80, 120	6st	2 frp	6416868397338	288,00



För trä- och metallslipning. Passar till bl.a. Rexon BD 46 och BDS 610.



Hörnslipark grip • 81x81x81 mm • 6 hål



Kod	Grovlek	Frp. innehåller	Trp. innehåller	EAN-kod	Pris SEK/frp
3860100540	40	5 st	10 frp	6416868228649	45,10
3860100560	60	5 st	10 frp	6416868228670	45,10
3860100580	80	5 st	10 frp	6416868228694	45,10
3860100512	120	5 st	10 frp	6416868228755	45,10
3860100518	180	5 st	10 frp	6416868228762	45,10



Extra hållbart slipmaterial för slipning av trä, metall, färg och spackel i hörn och trånga utrymmen. Passar Fein Multimaster.

Hörnslipark grip • 93x93x93 mm • 6 hål

Kod	Grovlek	Frp. innehåller	Trp. innehåller	EAN-kod	Pris SEK/frp
4460400540	40	5 st	10 frp	6416868622874	35,00
4460400560	60	5 st	10 frp	6416868677256	35,00
4460400580	80	5 st	10 frp	6416868624632	35,00
4460400512	120	5 st	10 frp	6416868624649	35,00
4460400518	180	5 st	10 frp	6416868624663	35,00
3060400599	1 st/P40, 60, 80,120,180	5 st	10 frp	6416868260977	35,70



För slipning av trä, metall, färg och spackel i hörn och trånga utrymmen. Passar Bosch m fl

Hörnslipark grip • 93x93x93 mm • 6 hål • Ekonomiförpackning

Kod	Grovlek	Frp. innehåller	Trp. innehåller	EAN-kod	Pris SEK/frp
4160402040	40	20 st	10 frp	6416868260861	80,10
4160402080	80	20 st	10 frp	6416868260878	80,10
4160402012	120	20 st	10 frp	6416868260885	80,10
4160402018	180	20 st	10 frp	6416868260892	80,10
4160402099	4 st/P 40, 80, 120, 150, 180	20 st	10 frp	6416868260908	81,60



För slipning av trä, metall, färg och spackel i hörn och trånga utrymmen. Passar Bosch m fl

Hörnslipark grip • 100x140x140 mm • 5 hål

Kod	Grovlek	Frp. innehåller	Trp. innehåller	EAN-kod	Pris SEK/frp
3069000540	40	5 st	10 frp	6416868673982	57,10
3069000560	60	5 st	10 frp	6416868673999	57,10
3069000580	80	5 st	10 frp	6416868674002	57,10
3069000512	120	5 st	10 frp	6416868676013	57,10
3069000518	180	5 st	10 frp	6416868676020	57,10
3069000599	1 st/P40, 60, 80,120,180	5 st	10 frp	6416868676082	58,20



Passar maskiner typ B&D Slipmus som inte har original hålbild, "piratmöss"

Hörnslipark grip • 95 x135x135 mm • 13 hål • Fish

Kod	Grovlek	Frp. innehåller	Trp. innehåller	EAN-kod	Pris SEK/frp
3060300540	40	5 st	10 frp	6416868677287	57,10
3060300580	80	5 st	10 frp	6416868677294	57,10
3060300512	120	5 st	10 frp	6416868677300	57,10
3060300518	180	5 st	10 frp	6416868677317	57,10
3060300599	1 st/P40, 80,180; 2 st/P120	5 st	10 frp	6416868677324	58,20



Passar bl.a. till B&D mouse slipmaskin. Fish

Hörnslipark grip • 105x150x150 mm • 13 hål

Kod	Grovlek	Frp. innehåller	Trp. innehåller	EAN-kod	Pris SEK/frp
3066600540	40	5 st	10 frp	6416868253962	63,10
3066600560	60	5 st	10 frp	6416868253979	63,10
3066600580	80	5 st	10 frp	6416868253986	63,10
3066600512	120	5 st	10 frp	6416868253993	63,10
3066600518	180	5 st	10 frp	6416868254006	63,10
3066600599	1 st/P40, 80,180; 2 st/P120	5 st	10 frp	6416868648195	64,30

Passar till Bosch PRIO



Hörnslipark grip • 105x175x175 mm • 9 hål • Big Fish

Kod	Grovlek	Frp. innehåller	Trp. innehåller	EAN-kod	Pris SEK/frp
3060500540	40	5 st	10 frp	6416868677379	70,00
3060500580	80	5 st	10 frp	6416868677386	70,00
3060500512	120	5 st	10 frp	6416868677393	70,00
3060500518	180	5 st	10 frp	6416868677409	70,00
3060500599	1 st/P40, 80,180; 2 st/P120	5 st	10 frp	6416868677416	71,30

Passar bl.a. Till B&D multislipmaskin. Big Fish.



Griprondell • 115 mm • 8 hål

Kod	Grovlek	Frp. innehåller	Trp. innehåller	EAN-kod	Pris SEK/frp
4460900540	40	5 st	10 frp	6416868655858	33,00
4460900560	60	5 st	10 frp	6416868612578	33,00
4460900580	80	5 st	10 frp	6416868629040	33,00
4460900512	120	5 st	10 frp	6416868612615	33,00
4460900518	180	5 st	10 frp	6416868659924	33,00
4460900525	240	5 st	10 frp	6416868630459	33,00



För slipning av trä, metall, färg och spackel. För maskiner med utsug typ Bosch Pex m fl.

Griprondell • 125 mm • 8 hål

Kod	Grovlek	Frp. innehåller	Trp. innehåller	EAN-kod	Pris SEK/frp
4461600540	40	5 st	10 frp	6416868612349	36,10
4461600560	60	5 st	10 frp	6416868622881	36,10
4461600580	80	5 st	10 frp	6416868621808	36,10
4461600510	100	5 st	10 frp	6416868662849	36,10
4461600512	120	5 st	10 frp	6416868621792	36,10
4461600515	150	5 st	10 frp	6416868662856	36,10
4461600518	180	5 st	10 frp	6416868629026	36,10
4461600525	240	5 st	10 frp	6416868655865	36,10
3061600599	1 st/P 40, 60, 80, 120, 180	5 st	10 frp	6416868260939	37,50



För slipning av trä, metall, färg och spackel. För maskiner med utsug typ Bosch Pex m fl.

Griprondell • 125 mm • 8 hål • Ekonomiförpackning

Kod	Grovlek	Frp. innehåller	Trp. innehåller	EAN-kod	Pris SEK/frp
3061602040	40	20 st	10 frp	6416868623994	70,30
3061602080	80	20 st	10 frp	6416868618754	70,30
3061602012	120	20 st	10 frp	6416868610307	70,30
3061602018	180	20 st	10 frp	6416868624069	70,30
3061602099	5 st/P 40, 80, 120, 180	20 st	10 frp	6416868624083	71,70



För slipning av trä, metall, färg och spackel. För maskiner med utsug typ Bosch Pex m fl.



Griprondell • 125 mm • 17 hål • Abranet HD

Kod	Grovlek	Frp. innehåller	Trp. innehåller	EAN-kod	Pris SEK/frp
HD64700540	40	5 st	10 frp	6416868546774	90,20
HD64700560	60	5 st	10 frp	6416868546781	90,20
HD64700580	80	5 st	10 frp	6416868546798	90,20



Unik produkt för slipning av hårda träslag, komposit och stål.

Hålbilden passar till original-underlagsplattan som sitter på DEROS och PROS-maskinerna. Passar bland annat Festool och Bosch

Griprondell • 125 mm • 17 hål

Kod	Grovlek	Frp. innehåller	Trp. innehåller	EAN-kod	Pris SEK/frp
23647F1040	40	10 st	10 frp	6416868501001	63,40
23647F1060	60	10 st	10 frp	6416868501018	63,40
23647F1080	80	10 st	10 frp	6416868501025	63,40
23647F1010	100	10 st	10 frp	6416868501032	63,40
23647F1012	120	10 st	10 frp	6416868501049	63,40
23647F1015	150	10 st	10 frp	6416868501056	63,40
23647F1018	180	10 st	10 frp	6416868501063	63,40
23647F1025	240	10 st	10 frp	6416868501070	63,40
23647F1032	320	10 st	10 frp	6416868501087	63,40



För slipning av gammal färg, lack, aluminium och spackel. Hålbilden passar till original-underlagsplattan som sitter på DEROS och PROS-maskinerna. Passar bland annat Festool och Bosch.

Sliprondell med centrumhål • För bormaskin • 125 x 6/8+

Kod	Grovlek	Frp. innehåller	Trp. innehåller	EAN-kod	Pris SEK/frp
4423301040	40	10 st	10 frp	6416868630268	52,50
4423301080	80	10 st	10 frp	6416868630282	52,50
4423301012	120	10 st	10 frp	6416868630305	52,50
4423301099	2 st/P 40, 60, 80, 100, 120	10 st	10 frp	6416868630312	53,50



Fiber A • 125 x 22+

Kod	Grovlek	Frp. innehåller	Trp. innehåller	EAN-kod	Pris SEK/frp
6323500336	36	3 st	5 frp	6416868936155	47,60
6323500350	50	3 st	5 frp	6416868936162	47,60
6323500380	80	3 st	5 frp	6416868936179	47,60



A = Aluminiumoxid

Självhäftande rondell • 150 mm • Ohålad

Kod	Grovlek	Frp. innehåller	Trp. innehåller	EAN-kod	Pris SEK/frp
4434160699	2 st/P 60, 80, 120	6 st	4 frp	6416868629422	62,40

Slipar trä, metall, färg, spackel, primer och lack.



Griprondell • 150 mm • 15 hål • Abranet HD

Kod	Grovlek	Frp. innehåller	Trp. innehåller	EAN-kod	Pris SEK/frp
HD61100540		5 st	10 frp	6416868546729	100,00
HD61100560		5 st	10 frp	6416868546736	100,00
HD61100580		5 st	10 frp	6416868546767	100,00

Unik produkt för slipning av hårda träslag, komposit och stål.

**Griprondell • 150 mm • 15 hål**

Kod	Grovlek	Frp. innehåller	Trp. innehåller	EAN-kod	Pris SEK/frp
2361101040	40	10 st	5 frp	6416868644388	71,90
2361101060	60	10 st	5 frp	6416868644395	71,90
2361101080	80	10 st	5 frp	6416868253221	71,90
2361101012	120	10 st	5 frp	6416868603231	71,90
2361101018	180	10 st	5 frp	6416868605754	71,90
2361101025	240	10 st	5 frp	6416868606041	71,90

För slipning av gammal färg, lack, aluminium och spackel.

**Gold • 225 mm • 27 hål • Passar de flesta 225 mm-maskiner**

Kod	Grovlek	Frp. innehåller	Trp. innehåller	EAN-kod	Pris SEK/frp
2364801040	40	10 st	10 frp	6416868560886	131,00
2364801060	60	10 st	10 frp	6416868562514	131,00
2364801080	80	10 st	10 frp	6416868562521	131,00
2364801010	100	10 st	10 frp	6416868562538	131,00
2364801012	120	10 st	10 frp	6416868562545	131,00

Rondell passande Miro 955/955S, "Giraffen" slipar tapetskarvar, färg och spackel. Flex.



Abralon • 150 mm

Kod	Grovlek	Frp. innehåller	Trp. innehåller	EAN-kod	Pris SEK/frp
8A241F0251	500	2 st	4 frp	6416868657333	78,20
8A241F0292	1000	2 st	4 frp	6416868636970	78,20
8A241F0295	2000	2 st	4 frp	6416868695168	78,20
8A241F0297	4000	2 st	4 frp	6416868633733	78,20

För rengöring och förpolering. Metall, plast, glasfiber mm. Lämplig även för inoljning av bänkskivor



Läs mer om båtpolering med Abralon på sid. 54-56 och på www.mirka.se



Mirlon Total • 115 x 230 mm

Kod	Grovlek	Frp. innehåller	Trp. innehåller	EAN-kod	Pris SEK/frp
81112F0337	360 v.f., Röd	3 st	4 frp	6416868253436	45,50
81112F0394	1500 u.f., Grå	3 st	4 frp	6416868632248	45,50

Tredimensionell fiberduk för slipning, rengöring och polering på trä, metall och lack.

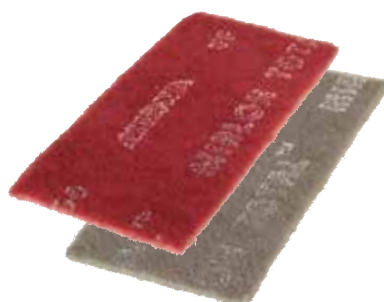

Lammullshätta • Polerpad

Kod	Typ	Frp. innehåller	Trp. innehåller	EAN-kod	Pris SEK/frp	Bild
7993700211	Lammullshätta 125mm Grip 1/frp	1 st	4 frp	6416868936773	102,00	1
7993800211	Lammullshätta 150mm Grip 1/frp	1 st	4 frp	6416868936797	118,00	1
7993413501	Polersvamp 135x25mm Gul Våfflad, 1/frp	1 st	1 st	6416868920406	86,80	2
7993415001	Polersvamp 150x25mm Gul Våfflad, 1/frp	1 st	1 st	6416868910858	136,70	2

1



2

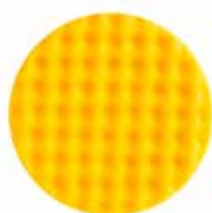

Mirka Finishing Kit • Marin

Kod	Benämning	Frp. innehåller	Trp. innehåller	EAN-kod	Pris SEK/frp
KIT002MARINE	Finishing Kit Marine	1 st	1 st	6416868566833	361,00

Innehåller 2 st Abralon 2000, 2 st Abralon 4000, 1 st polersvamp, 1 st lammullshätta, 250 ml Polarshine 10 och 1 st microduk.



Läs mer om båtpolering med Abralon på sid. 54-56 och på www.mirka.se

Grovrengöringsrondell med fast spindel 6/8 mm • Svart

Kod	Typ	Frp. innehåller	Trp. innehåller	EAN-kod	Pris SEK/frp	Bild
8092300211	100 x 13 x 6 mm	1 st	4 frp	6416868935608	111,00	1
8092400211	150 x 13 x 8 mm	1 st	4 frp	6416868935615	158,00	1

RPM max 100 mm = 8 000, 150 mm = 5 350



CBS • Grovrengöringsrondell med stödplatta för vinkelslip

Kod	Typ	Frp. innehåller	Trp. innehåller	EAN-kod	Pris SEK/frp	Bild
8094000111	115 x 22 mm	10 st	10 st	6416868925883	88,50	2
8094200111	127 x 22 mm	10 st	10 st	6416868930528	104,00	2

RPM max 115 mm = 11 000, 125 mm = 9 800

Grovrengöringsrondeller används för att slipa bort färg och rost på ytor som skall behandlas. Används också för att rengöra svetsfogar från oxid och stänk på rostfritt och syrafast material. Ger inga grova sliprepor trots god avverkning.



Lamellslipstift • P80

Kod	Typ	Frp. innehåller	Trp. innehåller	EAN-kod	Pris SEK/frp	Bild
8890300280	30x15x6 • RPM max 31 800	1 st	4 frp	6416868935646	66,50	3
8890800280	50x20x6 • RPM max 19 000	1 st	4 frp	6416868935653	99,10	3
8890900280	60x30x6 • RPM max 16 100	1 st	4 frp	6416868939682	119,00	3
8891600280	80x50x6 • RPM max 8 900	1 st	4 frp	6416868935660	137,00	3

För slipning av trä och metall. Lämplig i slipning av falsar t ex vid fönsterrenovering, men även för gradning av metallprofiler.



Nylonslipstift • 60 x 30 x 6 mm

Kod	Typ	Frp. innehåller	Trp. innehåller	EAN-kod	Pris SEK/frp	Bild
8894010211	Medium • RPM max 11 500	1 st	4 frp	6416868935677	134,00	4
8894012211	Fine • RPM max 11 500	1 st	4 frp	6416868935684	134,00	4

För finslipning och borttagning av oxid på metallytor. Perfekt för ommålning av smidesräcken.



1



2



3



4



TR Turbobana:

- Betong
- Natursten
- Armerad betong
- Trädgårdsplattor



SE Segmenterad bana:

- Betong
- Natursten



TWF Enkel bana:

- Kachel
- Klinkers
- Keramik
- Marmor



S-D Slipskål med dubbel bana:

- Betong
- Natursten
- Armerad betong
- Trädgårdsplattor



S-B Slipskål:

- Betong
- Natursten
- Armerad betong
- Trädgårdsplattor



MIRKA - diamantkapskivornas användningsrekommendationer finns i förpackningen.

MIRKA TR • Universal kapskiva

Kod	Typ	Frp. innehåller	Trp. innehåller	EAN-kod	Pris SEK/st
7465900022	Mirka Diamond 115x22,2 TR	1 st	10 st	6416868912500	122,00
7466100022	Mirka Diamond 125x22,2 TR	1 st	10 st	6416868912494	144,00
7466200022	Mirka Diamond 150x22,2 TR	1 st	10 st	6416868912548	179,00
7466300022	Mirka Diamond 180x22,2 TR	1 st	10 st	6416868912555	210,00
7466600022	Mirka Diamond 230x22,2 TR	1 st	10 st	6416868912562	276,00



MIRKA SE • Diamantkapskivor för sten och betong • Segmenterad

Kod	Typ	Frp. innehåller	Trp. innehåller	EAN-kod	Pris SEK/st
7465900122	Mirka Diamond 115x22,2 SE	1 st	10 st	6416868912586	102,00
7466100122	Mirka Diamond 125x22,2 SE	1 st	10 st	6416868912593	112,00
7466300122	Mirka Diamond 180x22,2 SE	1 st	10 st	6416868912609	189,00
7466600122	Mirka Diamond 230x22,2 SE	1 st	10 st	6416868912616	250,00



MIRKA TWF • Diamantkapskiva för kakel och klinkers • Slät bana

Kod	Typ	Frp. innehåller	Trp. innehåller	EAN-kod	Pris SEK/st
7465500222	Mirka Diamond 110x22,2 TWF	1 st	10 st	6416868912623	143,00
7466100222	Mirka Diamond 125x22,2 TWF	1 st	10 st	6416868912630	163,00
7466300222	Mirka Diamond 180x25,4 TWF	1 st	10 st	6416868912654	317,00



MIRKA • Diamantslipskål • Segmenterad dubbelbana

Kod	Typ	Frp. innehåller	Trp. innehåller	EAN-kod	Pris SEK/st
7465200022	Mirka Diamond 115x22,2 SD-4,5 2-RIM	1 st	1 st	6416868912517	952,00
7465400022	Mirka Diamond 125x22,2 SD-5 2-RIM	1 st	1 st	6416868912524	1055,00
7465600022	MIRKA Diamond 180x22,2 SD-7 2-BANA	1 st	1 st	6416868912531	1540,00



MIRKA • Diamantslipskål

Kod	Typ	Frp. innehåller	Trp. innehåller	EAN-kod	Pris SEK/st
7465400122	Mirka Diamond 125x22,2 SB-5	1 st	1 st	6416868912579	1004,00



Slipsvamp • 100 x 70 x 28 mm

Kod	Grovlek	Frp. innehåller	Trp. innehåller	EAN-kod	Pris SEK/frp
8790099136	Grov • P36	1 st	4 st	6416868934267	22,60
8790099110	Medium • P60	1 st	4 st	6416868937596	22,60
8790199112	Fine • P100	1 st	4 st	6416868938777	22,60



Hård skumkärna med slipkorn på alla sidor. Mycket användbar vid slipning in i 90 gr hörn. Tål vatten.

Slipsvampsförpackning • 100 x 70 x 28 mm 40-pack

Kod	Grovlek	Frp. innehåller	Trp. innehåller	EAN-kod	Pris SEK/frp
8790004012	Coarse / Fine • 60/100	40 st	1 frp	6416868936599	451,00



Slipsvampar förpackade i en praktisk butiksdisplay.

Slipsvamp • 120 x 98 x 13 mm

Kod	Grovlek	Frp. innehåller	Trp. innehåller	EAN-kod	Pris SEK/frp
8790399110	Medium • P60/60	1 st	10 st	6416868928112	20,60
8790499112	Fine • P100/100	1 st	10 st	6416868926675	20,60
8790799112	Very fine • P180/180	1 st	10 st	6416868928655	20,60



Slipsvamp med mjuk skumkärna med slipkorn på två sidor. Används för slipning av profilerade och rundade ytor. Lätt formbar. Tål vatten. Lätt formbar.

Slipsvampförpackning • 120 x 98 x 13 mm 50-pack

Kod	Grovlek	Frp. innehåller	Trp. innehåller	EAN-kod	Pris SEK/frp
8790305012	Coarse / Fine • 60/100	50 st	1 frp	6416868936612	565,00



Slipsvampar förpackade i en praktisk butiksdisplay. Mjuk skumkärna med slipkorn på två sidor. Används för slipning av profilerade och rundade ytor. Lätt formbar.

Slipsvampförpackning vinklade • 125 x 85 x 25 80 30-pack

Kod	Grovlek	Frp. innehåller	Trp. innehåller	EAN-kod	Pris SEK/frp
8790603080	Medium • P80	30 st	1 frp	6416868916782	433,00



Slipsvampar förpackade i en praktisk butiksdisplay. Designad för att komma åt vid svårtillgängliga ytor.



Diamantslipsvampar

Kod	Grovlek	Frp. innehåller	Trp. innehåller	EAN-kod	Pris SEK/frp
8794000160	P60 • Grön	1 st	4 st	6416868925760	210,00
8794000118	P180 • Röd	1 st	4 st	6416868925777	210,00
8794000141	P400 • Gul	1 st	4 st	6416868932706	210,00



Slipning av kakel- och stenkanter, färgborttagning av träytor, slipning av glaskanter och komposit, skärpning av mindre metallverktyg och skär.



Soft Sanding Pads • 115 x 140 mm

Kod	Grovlek	Frp. innehåller	Trp. innehåller	EAN-kod	Pris SEK/frp
8791199112	120	1 st	10 st	6416868938425	29,70
8791199122	220	1 st	10 st	6416868933727	29,70
8791199141	400	1 st	10 st	6416868931266	29,70



Tunn flexibel slipsvamp för slipning av svåråtkomliga ytor. Passar både våt- och torrslipning.

Goldflex Soft • 115 x 140 mm

New!

Kod	Grovlek	Frp. innehåller	Trp. innehåller	EAN-kod	Pris SEK/frp
2971402015		20 st	6 frp	6416868377682	101,00
2971402025		20 st	6 frp	6416868377699	101,00
2971402032		20 st	6 frp	6416868377774	101,00



Sliparkmed skumplastbaksida som gör produkten mjuk och följsam vid slipning utan slipkloss.



Slipstöd • Gummi

Kod	Typ	Frp. innehåller	Trp. innehåller	EAN-kod	Pris SEK/frp	Bild
8390100111	70 x 125 mm • Röd	1 st	4 st	6416868914139	63,80	1

Används för handslipning. För slipark eller rullar.

Slipstöd • Kork

Kod	Typ	Frp. innehåller	Trp. innehåller	EAN-kod	Pris SEK/frp	Bild
8390010111	Handslipstöd 100x60x40mm • Kork	1 st	4 st	6416868962680	24,50	2
8790013511	Handslipstöd, kork 100x60x40mm 35/frp	35 st	18 frp	6416868922196	726,00	3



Underlagsplattor för bormaskin

Kod	Typ	Frp. innehåller	Trp. innehåller	EAN-kod	Pris SEK/frp	Bild
8295120111	125 mm x 6 mm • Grip • För bormaskin	1 st	1 frp	6416868932065	212,00	4
8295000111	Underlagsplatta för fiberrondeller • 125 mm • M14	1 st	1 st	6416868913941	151,00	5

Slipbrynen

Kod	Typ	Frp. innehåller	Trp. innehåller	EAN-kod	Pris SEK/frp	Bild
7870884200	Kombibryne nr 3 • 25 x 50 x 150 mm • 100/320	1 st	1 frp	6416868913057	230,00	6
7879698500	Fickbryne nr 87 87 • 75 x 22 x 5 mm • 4C320	1 st	1 frp	6416868913613	45,00	7
7878800111	Liebryne nr 101	1 st	25 st	6416868913583	56,00	8

1



2



3



4



5



6

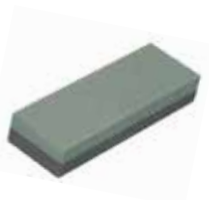

7



8



Arkställning

Kod	Typ	Frp. innehåller	Trp. innehåller	EAN-kod	Pris SEK/frp	Bild
9190110801	Arkställning för 230x280mm svart 12 fack	1 st	1 st	6416868917970	1271,00	1
9190021111	Plastlåda för helark	1 st	6 st	6416868929218	74,00	2

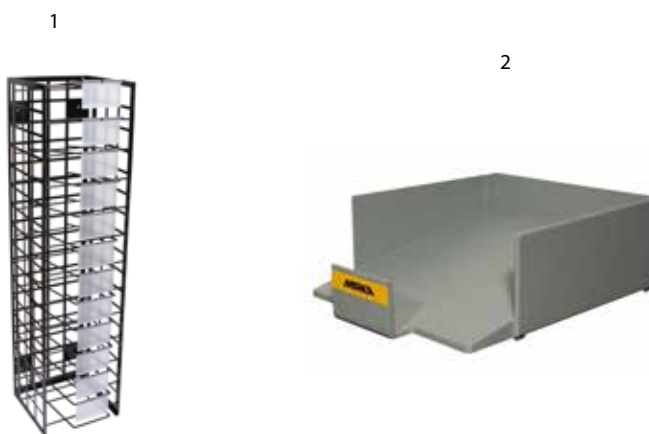

CD-ställning för skivor

Kod	Typ	Frp. innehåller	Trp. innehåller	EAN-kod	Pris SEK/frp	Bild
9190900111	Balk längd 900 mm	1 st	1 st	6416868941241	301,00	1
9190902011	Hållare för skivor 150 mm	1 st	1 st	6416868943351	113,00	2
9190901011	Hållare för skivor 200 mm	1 st	1 st	6416868941258	113,00	3

På en balk ryms max 7 st hållare.



Hållare för 2 rullar

Kod	Typ	Frp. innehåller	Trp. innehåller	EAN-kod	Pris SEK/st
9192100111	Hållare för 2 rullar 115mm, Svart metall	1 st	1 st	6416868915754	775,00



Utöka din försäljning av slipmaterial med Mirkas displaylösningar



Tvåsidigt metallställ
900x1800mm
Mirkakod:
BM9190114001



Trekantigt
metallställ
Mirkakod:
9190700111



Ceros/Deros metallställ
280x1250mm
Mirkakod:
9190600111



Kartongställ universal
540x1400mm
Mirkakod:
9190060111



Kartongdisplay på fot
400x600mm
Mirkakod:
9190062111



Demostation
Mirkakod:
9190109001

**Försäljning Sverige:**

Fredrik Arvidsson
Sales representative Surface finishing
Telefon: +46 54 2244531
E-mail: fredrik.arvidsson@mirka.com

Fredrik Gidlund,
Sales representative Surface finishing
Telefon: +46 54 2244532
E-mail: fredrik.gidlund@mirka.com

Thommie Eriksson
Key account manager
Construction & Decoration/Marine
Telefon: +46 54 2244535
E-mail: thommie.eriksson@mirka.com

Roger Forsberg
Key account manager
Engineered Surface Finishing/Marine
Telefon: +46 54 2244533
E-mail: roger.forsberg@mirka.com

Stefan Gustavsson
Key account manager Wood/Industry
Telefon: +46 54 2244534
E-mail: stefan.gustavsson@mirka.com

Försäljning Norge:

Stig O. Andersen
Key Account Manager Surface finishing/Wood
Telefon: +47 21 014425
Order: +47 21 014423
E-mail: stig.andersen@mirka.com

Jan M. Jensen
Sales representative Surface finishing
Telefon: +47 21 014424
Order: +47 21 014423
E-mail: jan.jensen@mirka.com

Försäljning Danmark:

Torben Hedegaard
Sales representative Surface finishing
Telefon: +45 69 911654
Order: +45 69 911652
E-mail: torben.hedegaard@mirka.com

Eigil Jacobsen
Sales representative Surface finishing
Telefon: +45 69 911653
Order: +45 69 911652
E-mail: eigil.jacobsen@mirka.com

Mirka Scandinavia AB

Frögatan 9
S-653 43 Karlstad
Telefon: + 46 54 690950
Fax: + 46 54 854834
sales.se@mirka.com
www.mirka.se
Webshop: <https://shop.mirka.com>
Moms reg nr: SE556435602901

Kundservice:

Sofia Alsterdal Sahlin
Customer Service
Telefon: +46 54 690952
E-mail: sofia.alsterdal@mirka.com

Ann-Marie Eriksson Wiik
Customer Service
Telefon: +46 54 690953
E-mail: ann-marie.eriksson-wiik@mirka.com

Administration:

Helena Elffors
Administrative Manager
Telefon: +46 54 690959
E-mail: helena.elffors@mirka.com

Pia Johansson
Economy Assistant
Telefon: +46 54 690954
E-mail: pia.johansson@mirka.com

Dan Pettersson
Managing Director
Telefon: +46 54 690955
E-mail: dan.pettersson@mirka.com

Marknad:

Alexander Gidebratt,
Sales Assistant
Telefon: +46 54 690956
E-mail: alexander.gidebratt@mirka.com

Elisabeth Fredlund,
Marketing Coordinator
Telefon: +46 54 690957
E-mail: elisabeth.fredlund@mirka.com

ALLMÄNNA LEVERANSBESTÄMMELSER "SLIP 13"

antagna av Slip- och Diamantverktygsleverantörernas förening SSDL.

För leveranser av slip- och diamantverktyg gäller ALLMÄNNA LEVERANSBESTÄMMELSER NL 01 med undantag för momenten 1, 2, 3, 4, 5, 6, 7, 8, 17, 18, 39, 40 och med följande branschspecifika bestämmelser.

1. TILLÄMPLIGHET

Dessa leveransbestämmelser tillämpas när parterna skriftligen eller på annat sätt avtalat om detta. När uttrycket "skriftligen" används i dessa bestämmelser avses därmed en handling underskriven av båda parter eller brev, telefax, elektronisk post eller andra former som parterna har kommit överens om. Avvikelse från bestämmelserna måste avtalas skriftligt för att bli gällande.

2. OFFERTER

Offert gäller mot antagande enl offertens villkor från offertens datum men med förbehåll för mellanförsäljningar. Offert gäller odelad beställning.

3. BESTÄLLNINGSERKÄNNANDE

Beställningserkännande, mot vilken köparen icke inom i beställningserkännandet angivet antal dagar framställer anmärkning anses till alla delar godkänt och skall vara bestämmande för affären.

4. PRIS

Köparen skall utöver avtalat pris utge ersättning för därpå löpande mervärdesskatt.

5. PRISFÖRÄNDRING

Avtalat pris kan ändras med hänsyn till dels kostnadsförändring som är en följd av valutakursförändring eller av svensk eller utländsk myndighets åtgärd, såsom ändring av skatt, tullavgift m m, dels kostnadsförändring som är förorsakad av krig eller annat krisförhållande med liknande effekt och som avser förnödenhet eller tjänst som är nödvändig för utförandet av säljarens avtalade prestation.

6. KVANTITET

Säljaren äger rätt till över- eller underleverans med 10%.

7. PRODUKTINFORMATION

Uppgifter betr vikt, dimensioner, kapacitet etc i kataloger, prospekt, cirkulär m m är ungefärliga och bindande endast i den mån avtalet uttryckligen hänvisar till dem. Tekniska data lämnas med förbehåll för konstruktionsändringar.

I katalog eller annan produktinformation givna instruktioner rörande godset och dess handhavande skall noggrant iakttas. Köparen är vidare skyldig att ställa sig till efterrättelse de övriga anvisningar som säljaren kan uppställa.

8. BETALNING

Betalning skall ske enligt villkor i faktura. Om inte köparen betalar i rätt tid utgår dröjsmålsränta enligt räntelagen. Även om reklamationen framställs, måste överenskommen betalningstid iakttas.

9. TVIST

Säljarens fordran på köpeskillning skall vid utebliven betalning kunna indrivnas genom ansökan om betalningsföreläggande och tvister rörande mindre än 10 basbelopp enligt lagen om allmän försäkring (SFS 1962:381) skall avgöras vid allmän domstol. Övriga tvister härrörande från avtalet får ej dragas under domstols prövning genom käromål, genkäromål eller kvittningsinvändning utan skall avgöras av skiljemän enligt gällande lag om skiljemän och med tillämpning av svensk rätt.

10. MIRKA Scandinavia AB:s tillägg till SLIP 13

Angivna priser och multiplikatorer gäller med reservation för eventuella ändringar. Vi förbehåller oss rätten att utan meddelande debitera vid leveransdagen gällande priser.

Frakt: Om inte annat avtalats tillkommer fraktkostnad vid ett ordervärde understigande 5.000 kronor netto med 150 kr per paketleverans. Vid leveranser på pall debiteras verklig fraktkostnad.

Leveransvillkor: Om inte annat avtalats gäller fraktfritt vid ett minsta ordervärde om 5.000 kronor netto per leveranstillfälle.

Retur: Retur av levererad vara får endast ske under förutsättning att Mirka Scandinavia AB lämnat skriftligt medgivande därtill.

Kopia av detta medgivande skall bifogas returen.

Returavdrag 20 % tillämpas i förekommande fall.

Abralon • 34 mm	55
Abralon • 77 mm	55
Abralon • 125 mm	55
Abralon • 150 mm	56
Abralon • 150 mm	144
Abralon • 115 x 140 mm	56
Abranet • 34 mm	34
Abranet • 70 x 125 mm • Grip	16
Abranet • 70 x 125 mm • Grip	125
Abranet • 70 x 198 mm • Grip	18
Abranet • 70 x 198 mm • Grip	125
Abranet • 70 x 198 mm • Grip • 3 st/frp	124
Abranet • 70 x 420 mm • Grip	19
Abranet • 75 mm x 10 m	22
Abranet • 75 x 100 mm • Grip	20
Abranet • 77 mm	35
Abranet • 80 x 230 mm • Grip	125
Abranet • 80 x 230 mm • Grip • 3 st/frp	124
Abranet • 81 x 133 mm • Grip	21
Abranet • 93 mm • Triangel • Grip	125
Abranet • 93 mm x 10 m	23
Abranet • 115 mm x 10 m	25
Abranet • 115 mm x 25 m	25
Abranet • 115 x 230 mm • Grip	21
Abranet • 125 mm	38
Abranet • 125 mm • Grip	126
Abranet • 125 mm • Grip • 3 st/frp	124
Abranet • 150 mm	41
Abranet • 150 mm • Grip • 3 st/frp	124
Abranet • 150 mm • Rondell • Grip	126
Abranet • 200 mm	47
Abranet • 225 mm	47
Abranet • 225 mm • Rondell • Grip	126
Abranet Ace • 70 x 125 mm • Grip	16
Abranet Ace • 70 x 198 mm • Grip	18
Abranet Ace • 70 x 420 mm • Grip	19
Abranet Ace • 75 mm x 10 m	22
Abranet Ace • 75 x 100 mm • Grip	20
Abranet Ace • 77 mm	35
Abranet Ace • 81 x 133 mm • Grip	20
Abranet Ace • 115 mm x 10 m	25
Abranet Ace • 125 mm	38
Abranet Ace • 150 mm	41
Abranet HD • 125 mm • 17 hål	39
Abranet HD • 150 mm • 15 hål	42
Abranet Max • 75 x 533 mm	137
Abranet Max 75x533mm	30
Abranet Max • 100 x 610 mm	138
Abranet Max 100 x 610mm	31
Abranet • Rulle • 115mm x 2,5 m • Grip	125
Abranet Soft • 150mm	42
Adapter till slangar	95
Alox • Hiolit F • Ekonomirulle • 38 mm x 50 m	22
Alox • Metallslipduk • 230 x 280 mm	3
Med streckkod på ryggsidan	3
AOS130NV 32mm OSC 3,0 8500rpm	76
Aquastar • 115 x 140 mm • Perforerade ark i rulle	48
Aquastar Soft • 115 mm x 140mm	48
Arkställning	153
Autonet • 70 x 125 mm • Grip	17
Autonet • 70 x 198 mm • Grip	18
Autonet • 70 x 420mm • Grip	20
Autonet • 77 mm	35
Autonet • 115 x 230 mm • Grip	21
Autonet • 125 mm	38
Autonet • 150 mm	42
Calitex • 250 mm x 25 m	115
Calitex • Hiolit XO • 200 x 750 mm	116
Calitex • Jepuflex Plus • 150 x 8 ++ • Grip	117
Calitex • Jepuflex Plus • 175 x 8 ++ • Grip	117
Calitex • Jepuflex Plus • 178 x 22 ++ • Grip	117
CBS • Grov rengöringsrondell med stödplatta för vinkelslip	147
CD-ställning för skivor	153
CEROS Elslipmaskin	72
Cleaning Clay	100
Coarse Cut • 77 mm • Ohålad	35
Coarse Cut • 150 mm • 6 hål + 1 hål	42
Coarse Cut • 150 mm • 9 hål	42
Coarse Cut • 150 mm • Grip	117
Coarse Cut • 150 mm • Ohålad	42
Coarse Cut • Deflex • 125 mm • Ohålad	39
Coarse Cut • Gold • 200 mm • 8 + 1 hål	47
Coarse Cut • Triangel • 93 mm • 6 hål	32
Combi • Jepuflex Plus • 406 x 25 mm • Dubbelsidiga rondeller ..	118
Combi • Jepuflex Plus • 430 x 25 mm • Dubbelsidiga rondeller ..	118
Cylindriska slipdukshylsor • 13 x 25 mm • Z	110
Cylindriska slipdukshylsor • 25 x 25 mm • Z	110
Cylindriska slipdukshylsor • 30 x 30 mm • Z	110
Cylindriska slipdukshylsor • 38 x 25 mm • Z	110
Cylindriska slipdukshylsor • 51 x 25 mm • Z	110
Dammsugare	87
Deco Sander • 70 x 198 mm • 113 hål • Grip • Med dammsug	64
Deflex • 125 mm • 8 hål	39
DEROS 150mm, dammsugare 915 & integrerad slang	66
DEROS Elslipmaskin	70
DEROS i plastbox, dammsugare 1025 & integrerad slang	67
Diamantslipsvampar	151
Ecowet • Våtslippapper • 230 x 280 mm	13
Med streckkod på ryggsidan	13
Enhands polermaskin • Pneumatisk • 77 mm	85
Expanderande gummikroppar	111
Fiber A • 115 x 22+	107
Fiber A • 125 x 22+	107
Fiber A • 125 x 22+	142
Fiber A • 180 x 22+	107
Fiber Zir • 125 x 22+	107
Fiber Zir • 180 x 22+	107
Foamtape	100
Gold • 77 mm • Ohålad	36
Gold • 125 mm • 17 hål	40
Gold • 150 mm • 6+1 hål	43
Gold • 150 mm • 6 hål	33
Gold • 150 mm • 15 hål	43
Gold • 150 mm • 17 hål	44
Gold • 150 mm • Ohålad	33
Gold • 150 mm • Ohålad	43
Gold • 225 mm • 27 hål • Passar de flesta 225 mm-maskiner	47
Gold • 225 mm • 27 hål • Passar de flesta 225 mm-maskiner ..	143
Gold 70mm x 18,3m PSA	27
Gold 70mm x 36,6m PSA	27
Goldflex Soft • 115 x 140 mm	151
Goldflex Soft • Lackslippapper med skumplastbaksida	49
115 x 125 mm • Perforerade ark i rulle	49
Gold • Lackslippapper • 115 mm x 50 m	26
Gold Proflex • Lackslippapper • 100 mm x 50 m	24
Gold Proflex • Lackslippapper • 115 mm x 50 m	26
Gold Proflex • Lackslippapper • 230 x 280 mm	26
Med streckkod på ryggsidan	13
Gold Soft • 150 mm • 15 hål	44
Grafitduk till bandputsmaskiner	100
Griprensor • 93 x 185 mm • 8 hål	131
Griprensor • 93 x 190 mm • 8 hål	131
Gripfondell • 115 mm • 8 hål	141
Gripfondell • 125 mm • 8 hål	141
Gripfondell • 125 mm • 8 hål • Ekonomiförpackning	141
Gripfondell • 125 mm • 17 hål	142
Gripfondell • 125 mm • 17 hål • Abranet HD	142
Gripfondell • 150 mm • 15 hål	143

Griprondell • 150 mm • 15 hål • Abranet HD.....	143	även rostfritt och syrafast.....	103
Grovleksstandard FEPA och ANSI.....	31	M-CUT • Kapskivor för tunnplåt och profiler.....	103
Grovrengöringsrondell med fast spindel.....	108	M-CUT • Navrondeller för stål, även rostfritt.....	105
Grovrengöringsrondell med fast spindel 6/8 mm • Svart.....	147	Metallslipduk • 38 mm x 2,5 m.....	134
Grovrengöringsrondell med stödplatta för vinkelslip.....	108	M-Fix INOX • Universala kapskivor för stål, även rostfritt och syrafast.....	103
Grovrengöringsrondell • Röd.....	108	M-Fix • Lamellrondell • 115 x 22 mm • Vinklad • Alox.....	106
Grovrengöringsrondell utan spindel • Röd.....	108	M-Fix • Lamellrondell • Vinklad • 127 x 22 mm • Zir.....	106
Handslipstöd med utsug + Abranet-remsor.....	127	M-FIX • Navrondeller för stål, även rostfritt.....	105
Handverktyg för sliposor • Grip / PSA • 2 st/förpackning.....	51	Microstar • 77 mm • Ohålad.....	36
Handy • Handslipstöd med utsug.....	130	Microstar • 150 mm • 15 hål.....	45
Hastighetstabell för roterande hårdmetallfilor RPM x 1000.....	113	Microstar • 150 mm • Ohålad.....	45
Hiflex • Flexibelt torrslippapper • 93 mm x 50 m.....	23	Minilamellrondell • 50 mm • Zir.....	106
Hiflex • Flexibelt torrslippapper • 230 x 280 mm Med streckkod på ryggsidan.....	15	MIRKA • Diamantslippskål.....	149
Hiolit F • 70 x 155 mm.....	18	MIRKA • Diamantslippskål • Segmenterad dubbelbana.....	149
Hiolit F • Slipduksrulle • 100 mm x 50 m.....	24	Mirka Finishing Damper.....	100
Hiolit F • Slipduksrulle • 150 mm x 50 m.....	26	Mirka Finishing Kit • Marin.....	146
Hiolit X • 100 x 560 mm.....	30	Mirka PROS.....	74
Hiolit XO • 30 x 533 mm.....	29	MIRKA SE • Diamantkapsivor för sten och betong Segmenterad.....	149
Hiolit XO • 50 x 1600 mm.....	29	Mirka Soft Sanding Pads • 115 x 140 mm.....	99
Hiolit XO • 75 x 457 mm.....	29	MIRKA TR • Universal kapskiva.....	149
Hiolit XO • 75 x 533 mm.....	30	MIRKA TWF • Diamantkapskiva för kakel och klinkers Slät bana.....	149
Hiolit XO • 100 x 610 mm.....	31	Mirkon • 10 x 330 mm.....	29
Hiolit XO • 100 x 620 mm.....	31	Mirkon • 13 x 330 mm.....	29
Hiolit XO • 200 x 480 mm.....	115	Mirkon • 13 x 457 mm.....	29
Hiolit XO • 200 x 551 mm.....	115	Mirkon • 75 x 2000 mm.....	30
Hiolit XO • 200 x 750 mm.....	116	Mirkon • 75 x 2500 mm.....	30
Hiolit XO • 250 x 750 mm.....	116	Mirkon • 200 x 750 mm.....	116
Hiomant • Torrslippapper • 100 mm x 50 m.....	24	Mirlon • 100 mm x 10 m.....	53
Hiomant • Torrslippapper • 140 x 230 mm Med streckkod på ryggsidan.....	14	Mirlon • 115 mm x 10 m.....	53
Hiomant • Torrslippapper • 150 mm x 50 m.....	27	Mirlon • 150 mm.....	53
Hiomant • Torrslippapper • 230 x 280 mm Med streckkod på ryggsidan.....	14	Mirlon • 152 x 229 x 10 mm.....	53
Hållare för 2 rullar.....	153	Mirlon Total • 115 mm x 10 m.....	52
Hållare för kvickrondeller.....	109	Mirlon Total • 115 x 230 mm.....	52
Hårdmetall handslipbräde • 200 x 100 x 25 mm • 90°.....	120	Mirlon Total • 115 x 230 mm.....	145
Hårdmetallrondell • 406 x 25 mm.....	118	Miro 955.....	68
Hårdmetallrondell för vinkelslip • Rak.....	120	Miro 955-S.....	68
Hårdmetallrondell för vinkelslip • Vinklad.....	120	Mirox • Torrslippapper • 93 mm x 50 m.....	23
Hörnslipark grip • 81x81x81 mm • 6 hål.....	139	Mirox • Torrslippapper • 100 mm x 50 m.....	24
Hörnslipark grip • 90 mm • 6 hål.....	139	Mirox • Torrslippapper • 115 mm x 50 m.....	26
Hörnslipark grip • 90 mm • 6 hål • Ekonomiförpackning.....	139	Mirox • Torrslippapper • 230 x 280 mm Med streckkod på ryggsidan.....	15
Hörnslipark grip • 93x93x93 mm • 6 hål.....	139	M-PRO INOX • Extra slitstarka kapskivor för rostfritt och syrafast stål.....	104
Hörnslipark grip • 93x93x93 mm • 6 hål • Ekonomiförpackning.....	139	M-PRO • Lamellrondell • Rak • 127 x 22 • Zir.....	106
Hörnslipark grip • 95 x 135x135 mm • 13 hål • Fish.....	139	M-PRO • Lamellrondell • Vinklad • 127 x 22 mm • Zir.....	106
Hörnslipark grip • 99 x 139 mm • 5 hål.....	139	M-PRO • Lamellrondell • Vinklad • 180 x 22 mm • Zir.....	106
Hörnslipark grip • 100x140x140 mm • 5 hål.....	139	M-PRO LONGLIFE • Extra hållbar kapskiva för rostfritt stål.....	104
Hörnslipark grip • 105x150x150 mm • 13 hål.....	140	M-PRO • Navrondeller för stål, även rostfritt och syrafast.....	105
Hörnslipark grip • 105x175x175 mm • 9 hål • Big Fish.....	140	Multi app • Universala kapskivor.....	103
Interface till rondeller • Grip.....	98	Navrondeller form BF-27 för handhållna maskiner.....	105
Interface till remsor • Grip.....	98	Nylonslipstift • 60 x 30 x 6 mm.....	147
Interface till remsor • 10 mm • Grip.....	129	Ohålad Pad Saver för underlagsplattor • 3 mm.....	97
Interface till rondeller • Grip.....	129	OS343CV • 75x100 mm.....	79
Jepuflex Plus • 250 mm x 50 m.....	115	OS343DB • 75x100 mm.....	79
Klibbduk.....	100	OS353CV • 81x133 mm.....	79
Koniska slipdukshylsor • 20/14 x 63 mm • Z.....	110	OS383CV • 70x198 mm.....	79
Kontrollfärg och applikator.....	100	OSP.....	50
Konvex adapter för handslipblock.....	129	Pad Saver för handslipstöd • 3 mm.....	97
Konvex adapter för handslipstöd.....	90	Pad Saver för underlagsplattor • 3 mm.....	97
Kvickrondell • 50 mm • Alox.....	109	Pad Saver till hörnslipark.....	128
Kvickrondell • 76 mm • Alox.....	109	Pad Saver till remsor.....	128
Lackfil • Hajfena.....	100	Pad Saver till rondeller.....	128
Lackverall.....	94	Polarshine 5.....	59
Lackslippapper • 93 mm x 2,5 m.....	134	Polarshine 8.....	59
Lamellrondell för polering • 125 x 22 mm.....	106	Polarshine 10.....	59
Lamellslipstift • P80.....	147	Polarshine 12.....	58
Lammullshätta • Polerpad.....	146		
M-Cut INOX • Universala kapskivor för stål			

Polarshine 15.....	58	Slipband • 100 x 610 mm.....	138
Polarshine 25.....	58	Slipband • 100 x 620 mm.....	138
Polarshine 35.....	58	Slipband • 100 x 620 mm.....	138
Polarshine filthättor.....	61	Slipband • 100 x 915 mm.....	138
Polarshine lammullshättor.....	60	Slipband • 100 x 915 mm.....	138
Polarshine polermedel.....	57	Slipbrynen.....	152
Polarshine polersvampar.....	62	Sliphastigheter för flexibla slipmaterial.....	31
Polarshine underlagsplattor • Grip.....	63	Slipnät • 406 mm • 16 ".....	118
Polarshine Wax.....	59	Sliprondell med centrumhål • För bormaskin • 125 x 6/8+	142
Polarstar • 150 mm • 15 hål.....	45	Sliprosor • WPF • 33 / 36 mm • Grip.....	51
Polarstar SR • 32mm PSA.....	51	Sliprosor WPF • 33/36 mm • Självhäftande.....	51
Polarstar SR • 32mm PSA • (1 rulle = 500 st).....	51	Sliprosor WPF • 34 mm • Grip.....	51
Polerdukar • Microfiber.....	63	Slipstöd.....	96
Polermaskin PS1437 • 150 mm • Polermaskin PS1524 • 180 mm....	86	Slipstöd • Gummi.....	152
PROS 150mm, dammsugare 915,		Slipstöd • Kork.....	152
pneumatikbox & pneumatisk slang.....	67	Slipstöd med dammsug • Grip.....	93
Pukka-pad.....	61	Slipsvamp • 100 x 70 x 28 mm.....	150
Q Silver • 70 x 125 mm • Grip.....	17	Slipsvamp • 120 x 98 x 13 mm.....	150
Q Silver • 77 mm • 6 hål.....	37	Slipsvampar • 100 x 70 x 28 mm.....	99
Q Silver • 81 x 133 mm • 8 hål • Grip.....	21	Slipsvampar • 120 x 98 x 13 mm.....	99
Q Silver • 125 mm • 8+1 hål.....	40	Slipsvampförpackning • 120 x 98 x 13 50-pack.....	150
Q Silver • 150 mm • 6 + 1 hål.....	45	Slipsvampförpackning vinklade • 125 x 85 x 25 80 30-pack ...	150
Q Silver • 150 mm • 15 hål.....	46	Slipsvampförpackning • 100 x 70 x 28 mm 40-pack.....	150
Q Silver Ace • 77 mm • 6 hål.....	37	Soft Sanding Pads • 115 x 140 mm.....	151
Q Silver Ace • 125 mm • 17 hål.....	40	Sspindel för grovrengöringsrondeller.....	108
Q Silver Ace • 150 mm • 15 hål.....	46	Start Kit. Abranet slipstöd + slang + interface + 5 remsor.....	127
Q Silver Micro • 77 mm • Ohålad.....	37	Stödronnell för fiberrondeller.....	90
Raka kapskivor form BF-41 för handhållna maskiner.....	102	Tape.....	100
Rengöringsverktyg för poler pads.....	63	Tillbehör • Dammsugare.....	88
Reservdelar ROS/OS.....	80	Tillbehör • Dammsugare.....	89
Reservdelar ROS/OS.....	81	Tillbehör för Handy.....	130
Reservdelar ROS/OS.....	82	Tillbehör och reservdelar till CEROS elslipmaskin.....	73
Reservdelar till Deco Sander.....	64	Tillbehör och reservdelar till DEROS elslipmaskin.....	71
Reservdelar till elektriska polermaskiner.....	86	Tillbehör och reservdelar till Mirka PROS.....	75
Reservdelar till tvåhandsmaskinerna.....	84	Tillbehör och reservdelar till Miro 955/955-S.....	69
Roterande hårdmetallflisar Cylindriska utan ändskär • Form A.....	112	Tillbehör Polarshine.....	60
Roterande hårdmetallflisar Cylindriska med ändskär • Form B.....	112	Tillbehör till elektriska polermaskiner.....	86
Roterande hårdmetallflisar Cylindriska med rund topp • Form C.....	112	Torrslip 80 x 230 mm • Grip • För Anzaklossen.....	131
Roterande hårdmetallflisar Rund • Form D.....	112	Torrslip • 93 x 230 mm • 8 hål.....	132
Roterande hårdmetallflisar Oval • Form E.....	112	Torrslip • 105 x 115 mm • 6 hål.....	132
Roterande hårdmetallflisar Spetsig med rund topp • Form F.....	112	Torrslipremsor • 93 x 230 mm.....	131
Roterande hårdmetallflisar Spetsig • Form G.....	113	Torrslipremsor • 93 x 230 mm • Ekonomiförpackning.....	131
Roterande hårdmetallflisar Konisk 14° med rund topp • Form L ...	113	Torrslippapper • 93 mm x 2,5 m.....	134
Roterande hårdmetallflisar Konisk med spetsig topp • Form M.....	113	Torrslippapper • 93 mm x 5 m.....	135
ROS150NV • 32 mm • 5,0.....	76	Torrslippapper • 115 mm x 2,5 m.....	135
ROS325CV • 77 mm • 2,5.....	76	Torrslippapper • 115 mm x 5 m.....	135
ROS325DB • 77 mm • 2,5.....	77	Tvåhandsmaskiner.....	83
ROS325NV • 77 mm • 2,5.....	76	Tvåhands polermaskin • Pneumatisk • 77 och 125 mm.....	85
ROS525CV • 125 mm • 2,5.....	77	Ultimax • 34 mm.....	34
ROS550CV • 125 mm • 5,0.....	77	Ultimax • 150 mm • 15 hål.....	46
ROS550DB • 125 mm • 5,0.....	77	Ultimax 406x25mm.....	118
ROS625CV • 150 mm • 2,5.....	78	Underlagsplattor för Abranet nåttsliprondeller.....	91
ROS625DB • 150 mm • 2,5.....	78	Underlagsplattor för bormaskin.....	152
ROS650CV • 150 mm • 5,0.....	78	Underlagsplattor för griprondeller.....	92
ROS650DB • 150 mm • 5,0.....	78	Underlagsplattor för OS-maskiner.....	90
Självhäftande rondell • 150 mm • Ohålad.....	142	Underlagsplattor för självhäftande rondeller.....	90
Skur- och polerrondell • 406 x 25 mm • 16 ".....	119	Utsugsslang med konisk adapter.....	127
Skur- och polerrondell • 430 x 25 mm • 17 ".....	119	Vinklade slipsvampar • 125 x 85 x 25 mm.....	99
Slipband • 9 x 533 mm.....	136	WPF • 77 mm • Ohålad.....	37
Slipband • 13 x 457 mm.....	136	Ytkonditioneringsrondell • Slipnylon 50 mm.....	109
Slipband • 40 x 305 mm.....	136	Ytkonditioneringsrondell • Slipnylon 75 mm.....	109
Slipband • 60 x 400 mm.....	136		
Slipband • 65 x 410 mm.....	137		
Slipband • 75 x 457 mm.....	137		
Slipband • 75 x 508 mm.....	137		
Slipband • 75 x 533 mm.....	137		
Slipband • 100 x 560 mm.....	137		
Slipband • 100 x 560 mm.....	137		
Slipband • 100 x 610 mm.....	138		

MIRKA



Mirka Scandinavia AB
Frögatan 9
S-653 43 Karlstad
Telefon + 46 54 690950
Order NO +47 21 014423
Order DK +45 69 911652
Fax + 46 54 854834
sales.se@mirka.com
www.mirka.se
<https://shop.mirka.com>

Quality from start to finish

